

## 前言

尊敬的用户，感谢您选择AITO品牌的问界M5 EV车型（以下简称“M5 EV”）。在使用M5 EV车型的过程中，您将获得AITO汽车贴心的服务体验。

在使用M5 EV前请您认真阅读本手册内容，并妥善保存本手册。您能从本手册中了解车辆功能、使用注意事项，以及车辆维护和定期保养的信息，以帮助您安全地驾驶和延长车辆使用寿命。

为持续提升您的驾乘体验，AITO汽车可能在不另行通知的情况下对车辆进行优化改进，届时请以实车为准。

切勿私自改装车辆的任何一个零部件、车辆信息及标识等，改装可能会影响车辆的性能，甚至可能违反国家法规。

您可以访问AITO汽车官方网站：<https://aito.auto>，查阅M5 EV《使用说明书》获取完整的信息，或通过车辆中控屏、手机获取车主指南最新信息。

- 中控屏：打开“服务与应用 > 应用中心”内的“车主指南”App。
- 手机：打开“AITO”App，进入“我的 > 车主指南”。

本手册版权归赛力斯汽车有限公司所有。未经赛力斯汽车有限公司书面同意，不得转载、复印或翻译手册内容。

如果您有任何问题、意见或建议，请致电400-008-9999联系我们。

车辆制造厂：赛力斯汽车有限公司

地址：重庆市江北区渝康大道 101 号

网址：<https://aito.auto>

## 本手册相关的重要信息

建议您在首次使用车辆前，认真阅读本手册内容。为了更好地理解本手册中的内容，您需要了解以下所有信息。

### 提示信息



**危险**

危险标识提醒您，如未按照该标识内容操作，可能会直接造成车辆损毁或人身伤亡。



**警告**

警告标识提醒您，如未按照该标识内容操作，在车辆使用过程中可能会造成车辆损毁或人身伤亡。



**注意**

注意标识提醒您，如未按照该注意事项操作，可能会导致车辆相关功能无法使用，严重时造成车辆损坏。



**提示**

在这里您可以找到一些关于车辆使用的帮助提示或有用的详细信息。

## 图标和插图说明

本手册内的图片仅用于演示参考，根据车辆选择，您的车辆有可能并未配备某些功能，请以购买车型实际配置为准。

## 图示显示文本

带有“>”标记的文本表示中控屏设置路径的操作步骤，例如：设置>辅助驾驶>更多安全设置。

## 敬告用户

为了您的安全，请您在驾驶车辆时遵守当地的法律法规，并遵循以下注意事项：

- 保持清醒的驾驶状态，切勿在饮酒或服用具有镇静、嗜睡、疲倦、头痛、视力模糊等副作用的药物后驾驶车辆，否则会影响您对车辆的操控能力，从而引发事故，导致人员伤亡。
- 请您务必谨慎驾驶，准确判断天气与路况是否适合出行，随时注意路面其他车辆或行人的动向，以便准确、及时地做出判断，防止意外事故的发生。
- 驾驶时请务必保持全神贯注，在驾驶过程中接打电话、查看短信等行为都会分散您的注意力，从而引发事故，导致人员伤亡。
- 请仔细阅读手册中相关的警告注意事项，无视这些内容可能会对驾乘人员造成人身伤害或导致车辆损坏。

## 车辆配置和选装

AITO对所有车型通过不断改进研发，确保车辆满足更高质量、更高安全标准，公司可能随时改进产品的外形、配置和功能等，因此请您理解，本手册插图、数据和说明可能与实际情况不符，这是因为根据不同配置功能上会存在差异，具体功能请以实车为准。

您可以通过车辆中可用的开关、图标和中控屏选项中的文字说明来识别车辆上的功能。

## 重要提示

### 原厂精装附件、选装装备和非法改装

AITO品牌原厂配件能够与您车辆的性能、安全和排放系统等完美地兼容，为了尽可能的保证车辆性能与安全，在您进行车辆保养或车辆维修时，请务必使用AITO品牌原厂配件。

如果您使用非AITO品牌原厂配件，可能会对您车辆的性能和安全系统产生不利影响，因此产生的任何问题，本公司将不会承担责任。

请不要私自改装您车辆的任何一个零部件、车辆信息及标识等，改装可能会影响车辆的性能，如安全性、可靠性等。甚至可能违反国家法规，由此而导致的直接或间接损失，本公司不承担任何责任，此外，也可能导致您丧失保养或保修权利。

### 无线电设备

在车辆上安装无线电设备可能会影响电气系统的正常使用。

在使用无线电设备时应当严格遵守以下规定：

- 切勿安装或变更无线电设备，否则可能会造成某些电气系统故障。
- 使用无线电设备时，请遵循车辆所在地法律法规。
- 车辆停放时，请远离变压器等电磁干扰较强的设备。
- 对于使用其它电子医疗设备的人士，应向该设备制造商咨询无线电波对设备工作的影响情况。无线电波可能会对这类医疗设备的工作产生难以预料的影响。

### 保养提醒

定期的专业保养有利于保持汽车良好的运行状态，延长车辆的使用寿命，请您仔细阅读手册中保养相关信息，并建议您遵照正确的保养要求进行保养，若您的车辆在恶劣环境中行驶，车辆需要更多更好的保养，若因未保养或保养不当导致车辆故障，可能会丧失您的质保权益。

## 安全注意事项

请遵循下述重要的注意事项，有助于确保您和乘客有一个安全且完美的旅行：

- 遵守交通规则，限制车速，避免超速、超龄行驶。
- 车辆行驶过程中，请全程佩戴安全带，若车辆上有儿童乘坐时，应使用合适的儿童安全座椅并固定在后排座椅上。
- 禁止将儿童单独留在车内，也不要让儿童使用或携带钥匙。
- 为避免人身伤害，禁止触碰车上任何高压电缆、高压插头、连接插头。
- 请遵循警告标签上的提示。
- 严禁自行拆装动力电池及相关高压部件。
- 车辆使用环境应无腐蚀性、爆炸性和破坏绝缘的气体或导电尘埃，须远离热源。
- 严禁人为对动力电池进行挤压、刺穿等破坏电池系统的行为。
- 若发现动力电池泄露、破损、请勿触摸，若不慎接触，请用大量清水冲洗并及时就医。
- 严禁私自对废旧动力电池进行处理和存放，请联系AITO用户中心进行处理。

### 汽车事件数据记录系统（EDR）

车辆配备了EDR，其功能是在车辆发生某些碰撞或险发碰撞事件时记录车辆系统的运行数据（时长5s或更短），便于汽车事件还原。因事件严重程度和类型的不同，EDR可能不记录事件数据。

车辆EDR记录的数据：

- **车辆速度、横摆角速度、防抱死制动系统状态、车身稳定控制系统状态、牵引力控制系统状态：**EDR通过总线读取从ESC控制器所获取的轮速传感器信号。
- **行车制动开启或关闭、加速踏板位置、档位：**EDR通过总线读取从VCU控制器所获取的制动踏板信号。
- **驾驶员安全带状态、前排乘客安全带状态：**EDR通过总线读取从IC控制器所获取的驾驶员安全带信号。

- **事件中上电周期、读取时上电周期、事件记录完整状态、本次事件距离上次事件的时间间隔、 $T_{end}$ ：**EDR控制器自行获取。
- **记录EDR数据的ECU硬件编号、记录EDR数据的ECU硬件序列号、记录EDR数据的ECU软件编号：**EDR控制器自行获取。
- **车辆识别代码：**EDR控制器自行获取。
- **纵向加速度、横向加速度：**EDR控制器自行获取。
- **驾驶员安全带预紧装置展开时间、驾驶员正面气囊展开时间（第一阶段）、驾驶员侧面气囊展开时间、驾驶员侧面气帘展开时间、前排乘客安全带预紧装置展开时间、前排乘客正面气囊展开时间（第一阶段）、前排乘客侧面气囊展开时间、前排乘客侧面气帘展开时间、乘员保护系统报警状态：**EDR控制器自行获取。
- **转向角度：**EDR通过总线读取从EPS控制器所获取的转向角度信号。
- **年、月、日、时、分、秒：**EDR通过总线读取从IVI控制器所获取的时间信号。
- **电子驻车制动系统状态：**EDR通过总线读取从EPB控制器所获取的驻车系统状态信号。
- **转向信号开关状态、轮胎压力监测系统报警状态：**EDR通过总线读取从BCM控制器所获取的转向信号开关信号。
- **制动系统报警状态：**EDR通过总线读取从ESC、iBooster控制器所获取的制动系统报警状态信号。
- **自适应巡航控制系统状态、辅助紧急制动系统状态：**EDR通过总线读取从ADAS控制器所获取的自适应巡航信号。

## EDR数据提取

提取EDR数据需使用专用设备。除赛力斯汽车有限公司外，使用专用设备的第三方（如执法部门）如具有访问车辆或EDR的权限也可以提取数据。EDR记录数据可以通过OBD诊断接口读取（请参阅页码180）。

## EDR事件存储策略

EDR系统能记录连续三次碰撞事件数据，如果EDR系统没有足够空间记录一个事件，当前事

件数据会覆盖之前非锁定事件数据，但均按照时间顺序依次覆盖；对于锁定事件数据，不会被后续事件的数据覆盖。

## EDR数据公开

除以下情况外，我们不会将记录在EDR中的数据向第三方公开：

- 与车主（或出租车辆的承租人）达成协议。
- 应警方、法院或政府机构的官方要求。
- 在诉讼中为赛力斯汽车有限公司辩护。
- 在不公开特定车辆和车主信息的情况下，用于研究目的。

## 车联网提醒

- 基于法律法规要求，您车上的车联网卡需要进行实名登记。
- 车辆销售后，赛力斯汽车有限公司会将您的登记信息、车联网卡号码或识别码等基础信息传送至电信企业。
- 您在办理车辆过户时，应同步办理车联网卡实名过户手续。



**注意**

切勿私自拆除或暴力破坏车联网模块。

## 车辆报废

按照国家环保法要求，达到使用年限或不能满足道路使用条件的车辆应按国家环保法规要求进行报废处理。

只有经过相关国家机构认证的回收企业才允许报废车辆，报废车辆前，请联系AITO用户中心，咨询车辆报废相关事宜。

报废处理时必须遵守有关的安全条例与法律法规。

## 中控屏系统

车辆中控屏搭载 HarmonyOS 操作系统，为不同设备的智能化、互联与协同提供了统一的语言。

# 目录

<b>概述</b>		车道巡航辅助 (TJA/ICA)..... 94	
内部简介..... 8		车道辅助系统..... 96	
外部简介..... 10		盲区监测..... 98	
<b>车辆开启与关闭</b>		辅助紧急制动系统..... 101	
钥匙..... 13		限速标识识别..... 104	
车门..... 17		智能灯光辅助..... 105	
车窗..... 21		泊车辅助系统传感器..... 106	
后备箱..... 24		辅助泊车..... 108	
前舱盖..... 26		全景影像..... 112	
<b>座椅与安全</b>		倒车雷达系统..... 114	
前排座椅..... 28		驾驶员监测系统..... 116	
后排座椅..... 33		胎压监测系统..... 117	
儿童安全座椅..... 35		低速行驶行人警示音..... 118	
安全带..... 39		行车记录仪..... 119	
安全气囊..... 43		抬头显示..... 121	
安全标识..... 47		电子不停车收费系统..... 123	
<b>驾驶操作</b>		远程控制..... 124	
车辆使用前的准备和检查..... 50		<b>中控屏</b>	
驾驶模式..... 51		主界面..... 129	
启动和关闭动力系统..... 53		控制中心..... 130	
方向盘..... 56		车辆设置..... 131	
挡位..... 58		服务与应用..... 132	
组合仪表..... 60		空调控制..... 133	
灯光..... 64		账户登录..... 138	
喇叭..... 68		车内摄像头..... 139	
雨刮洗涤..... 69		连接..... 140	
后视镜..... 71		电话..... 141	
遮阳板..... 73		多媒体..... 142	
前舱储物空间..... 74		导航功能..... 144	
前排储物空间..... 75		语音控制..... 145	
后排储物空间..... 76		声浪模拟..... 146	
车载电源..... 78		声音私享..... 147	
<b>智能驾驶辅助</b>		情景模式..... 148	
制动系统..... 83		软件升级..... 149	
车身稳定控制..... 86		<b>充电</b>	
驾驶辅助系统传感器..... 89		高压概述..... 151	
自适应巡航控制系统..... 91		充电说明..... 153	
		动力电池..... 163	

应急处理

应急打开后备箱 ..... 165  
 应急解锁 ..... 166  
 随车工具 ..... 167  
 补胎工具 ..... 168  
 牵引车辆 ..... 171  
 跨接启动 ..... 174  
 处理车辆故障 ..... 175  
 紧急救援 ..... 176  
 道路救援 ..... 177

车辆养护

车辆存放须知 ..... 179  
 使用诊断工具读取VIN码 ..... 180  
 轮胎 ..... 181  
 前舱介绍 ..... 184  
 玻璃洗涤液 ..... 186  
 冷却液检查 ..... 187  
 制动液检查 ..... 188  
 雨刮片 ..... 189  
 保险丝盒 ..... 191  
 清洁车辆和保养漆面 ..... 192  
 保养信息 ..... 195

车辆参数

车身尺寸 ..... 199  
 整车质量 ..... 200  
 车辆性能 ..... 200  
 噪音舒适度 ..... 202  
 座椅参数 ..... 202  
 悬架类型 ..... 202  
 四轮定位 ..... 202  
 轮胎参数 ..... 203  
 制动系统 ..... 203  
 油液加注量 ..... 204  
 洗涤液加注量 ..... 204  
 空调制冷剂加注量 ..... 204  
 冷却液加注量 ..... 204  
 减速器 ..... 205  
 转向系统 ..... 205  
 公制术语 ..... 206  
 缩略语 ..... 207  
 识别标识 ..... 209

免责声明

免责声明 ..... 213

1

2

3

4

5

6

7

8

9

10

11

## 概述

内部、外部各部件位置概览帮助您快速找到相关部件。

## 内部简介

### 车身内部介绍

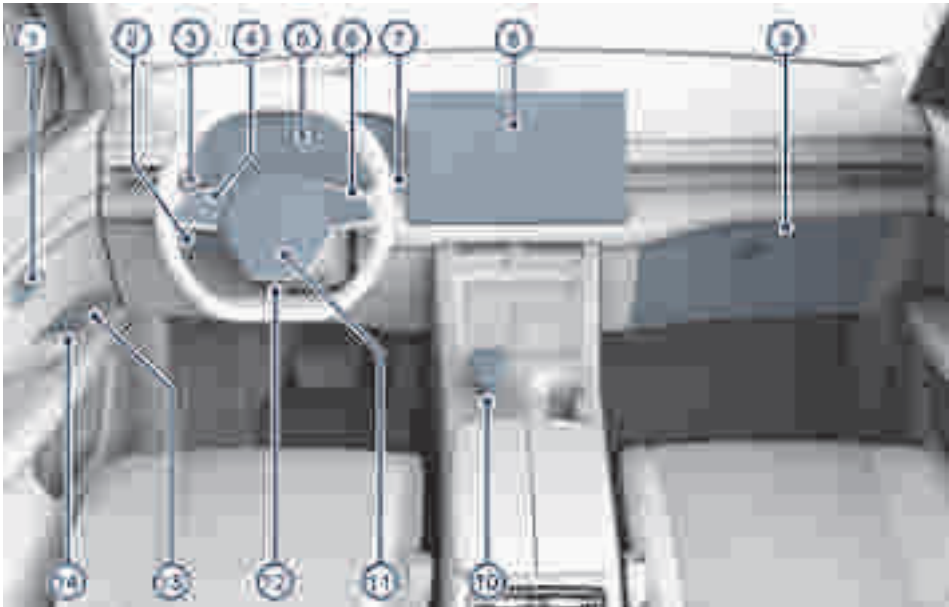

图示：图片仅供说明使用，具体请以实车为准

- |                      |                      |
|----------------------|----------------------|
| ① 车门内把手（请参阅页码 18）    | ⑧ 中控屏（请参阅页码 128）     |
| ② 巡航控制拨杆（请参阅页码 91）   | ⑨ 手套箱（请参阅页码 75）      |
| ③ 灯光控制拨杆（请参阅页码 65）   | ⑩ 换挡操纵杆（请参阅页码 58）    |
| ④ 方向盘按键（左）（请参阅页码 56） | ⑪ 喇叭开关（请参阅页码 68）     |
| ⑤ 组合仪表（请参阅页码 60）     | ⑫ 方向盘调节手柄（请参阅页码 57）  |
| ⑥ 方向盘按键（右）（请参阅页码 56） | ⑬ 外后视镜调节按键（请参阅页码 71） |
| ⑦ 雨刮洗涤控制拨杆（请参阅页码 69） | ⑭ 电动车窗开关（请参阅页码 21）   |



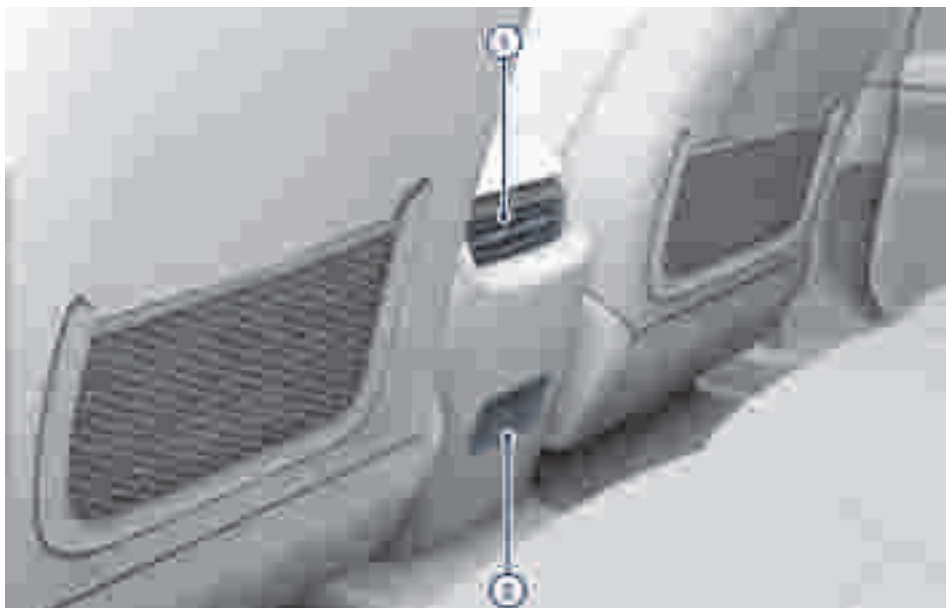

图示：图片仅供说明使用，具体请以实车为准

❶ 后排出风口（请参阅页码 136）

❷ Type C电源插座（请参阅页码 80）

1

2

3

4

5

6

7

8

9

10

11

## 外部简介

### 车身外部介绍

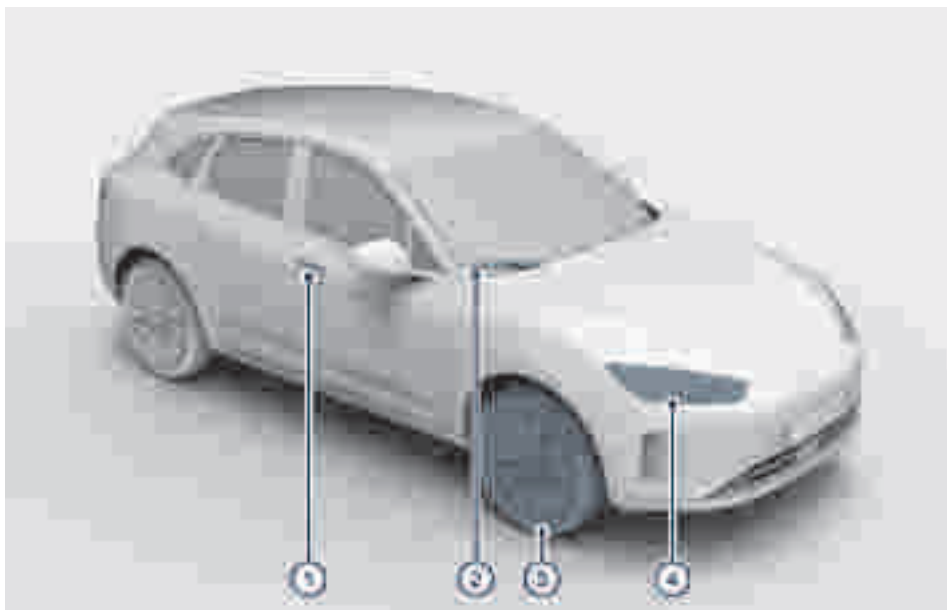

图示：图片仅供说明使用，具体请以实车为准

① 车门外把手（请参阅页码 18）

③ 轮胎（请参阅页码 181）

② 前雨刮（请参阅页码 69）

④ 前照灯（请参阅页码 65）

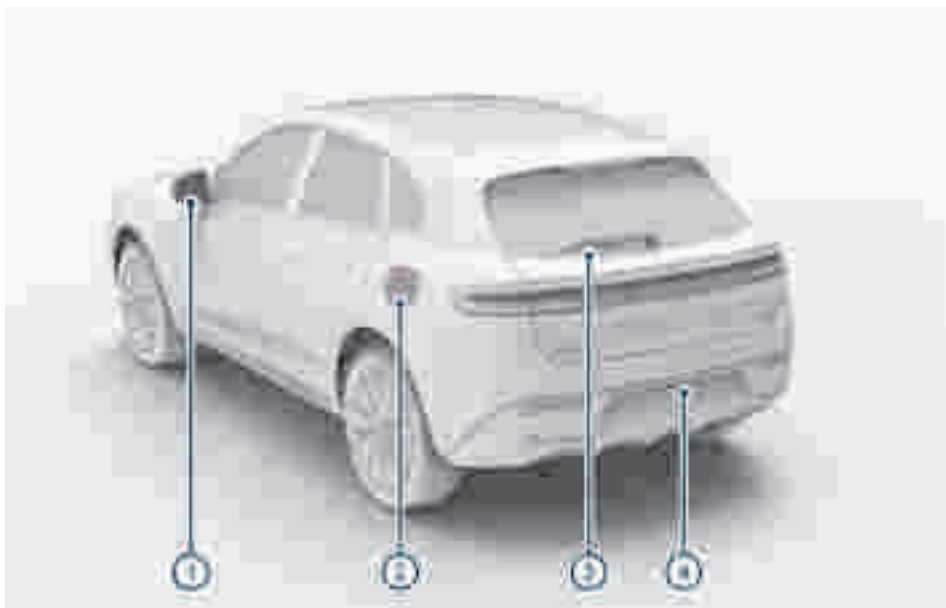

图示：图片仅供说明使用，具体请以实车为准

① 外后视镜（请参阅页码 71）

② 充电口（请参阅页码 153）

③ 后雨刮（请参阅页码 69）

④ 后摄像头（请参阅页码 106）

1

2

3

4

5

6

7

8

9

10

11

## 车辆开启与关闭

按键、开关和指示灯概览帮助您找到相关部件。此外，还能使您很快熟悉各种功能的操作。

## 钥匙

### 遥控钥匙

离开车辆时请随身携带遥控钥匙，以防止将遥控钥匙锁在车内。

#### 警告

车内无人照看的儿童或动物可能会让车辆发生以下行为，从而导致交通事故，带来危险：

- 启动车辆。
- 松开驻车制动器。
- 打开/关闭车门或车窗。
- 挂入各挡位。
- 操作各种车辆功能。

不得让儿童或动物在无人照看的情况下留在车内。离开车辆时携带车辆钥匙并给车辆上锁。

#### 提示

- 请保管好遥控钥匙，防止因撞击、高温或液体腐蚀导致损坏，避免接触溶剂、蜡或腐蚀性清洁剂。
- 遥控钥匙的电池电量，是影响遥控钥匙工作范围的主要因素。若仪表显示屏显示“钥匙电量低”时，请尽快更换遥控钥匙电池。
- 频率相近的无线电设备会影响遥控钥匙信号，如果发生这种情况，需将电子设备（如：手机、笔记本电脑等）挪开，确保与遥控钥匙距离至少30cm。
- 如果遥控钥匙不起作用，可以使用机械钥匙打开车门（请参阅页码 20）。
- 使用遥控钥匙时，切勿距离车辆过远（约 20m 范围内），否则车辆无法接收到遥控钥匙信号。



图示：遥控钥匙上的按键

遥控钥匙共有三个按键，您可以通过不同按键控制车辆功能。

#### 1 闭锁按键：

- 短按闭锁按键，闭锁车辆。
- 长按闭锁按键，关闭车窗。车窗运动过程中，松开闭锁按键，车窗停止关闭。
- 2s内连续按压两次闭锁按键，开启寻车功能。寻车功能开启后，喇叭鸣响一声，转向灯闪烁15s。

#### 提示

车辆闭锁时会有如下动作：

- 转向灯闪烁且车门外把手自动缩回。
- 若开启了外后视镜自动折叠功能，外后视镜自动折叠（请参阅页码 71）。
- 若开启了上锁提示功能，喇叭发出提醒（请参阅页码 64）。
- 前格栅灯带和后备箱灯带执行灯语功能。

#### 2 解锁按键：

- 短按解锁按键，解锁车辆。
- 长按解锁按键，打开车窗。车窗打开过程中，松开解锁按键，车窗停止打开。

① 提示

车辆解锁时会有如下动作：

- 转向灯闪烁且车门外把手自动弹出。
- 外后视镜自动展开。
- 若开启了解锁提示功能，喇叭发出提醒（请参阅页码 64）。
- 前格栅灯带和后备箱灯带执行灯语功能。

③ 后备箱按键：

- 连续按压两次后备箱按键打开后备箱；打开过程中短按一下可停止打开后备箱。再次连续按两次后备箱按键，关闭后备箱。

⚠ 注意

- 车门外把手缩回时，切勿使用手或其他物品阻挡车门外把手缩回行程，否则可能导致人员受伤或车门外把手损坏。
- 为保护后备箱开启/关闭功能，1min内多次操作任何开关控制后备箱开启/关闭和防夹功能触发超过15次，后备箱将进入保护模式，在1min内将无法进行开启/关闭，若该时间内再次操作开关进行后备箱开启/关闭，车辆发出滴滴声音提醒。此时需等待1min后再按开关操作后备箱或可手动开启/关闭后备箱。

蓝牙钥匙解锁 / 闭锁车辆



图示：手机蓝牙钥匙界面（具体详细操作步骤以手机App为准）

- ① **车锁**：点击开关，解锁/闭锁车辆；车辆解锁状态下，开关图标变化为“🔓”。
- ② **后备箱**：点击开关，解锁并打开后备箱；再次点击开关，关闭后备箱。
- ③ **车窗**：点击开关进入车窗控制功能，可选择全开“☰”、通风“☒”或全关“☒”功能。
- ④ **寻车**：点击开关进入寻车功能，可选择闪灯“🔦”或闪灯鸣笛“🔦🔊”功能。

**⚠ 注意**

如果手机不慎丢失，应立即使用其他手机登录App，删除丢失的手机蓝牙钥匙；若多次删除失败，请立即联系AITO用户中心。

**ℹ 提示**

- 使用蓝牙钥匙时，切勿距离车辆过远，否则蓝牙钥匙可能失效。
- 您可以通过手机App申请注册蓝牙钥匙。
- 您可以通过遥控钥匙章节查看车辆解锁/闭锁、寻车功能的车辆动作（请参阅页码 13）。

**NFC钥匙解锁/闭锁车辆**

图示：NFC钥匙感应区域

**解锁：**车辆闭锁状态下，将NFC钥匙贴在NFC钥匙感应区域，解锁车辆（请参阅页码 13）。

**闭锁：**车辆解锁且所有车门关闭状态下，将NFC钥匙贴在NFC钥匙感应区域，闭锁车辆（请参阅页码 13）。

**⚠ 注意**

- 请勿弯折、扭曲或剪切 NFC 卡片钥匙，否则NFC卡片钥匙可能失效。
- 如果NFC 卡片钥匙丢失或需额外订购NFC 卡片钥匙（每车限定2张），请联系AITO用户中心。
- 请勿将同类卡片（如：银行卡、交通卡、身份证或各种门禁卡等）与NFC卡片钥匙一起使用（重叠、同时刷卡等）。
- 如果带NFC 钥匙的手机不慎丢失，应立即使用其他手机登录App，删除丢失的手机NFC 钥匙，并确保NFC 钥匙状态同步成功，若多次删除失败，请立即联系AITO用户中心；如果分享钥匙手机不慎丢失，可立即在车主钥匙手机取消授权，并保证整车正常联网确保钥匙状态同步成功。

**ℹ 提示**

您可以通过遥控钥匙章节查看车辆解锁/闭锁的车辆动作（请参阅页码 13）。

**ℹ 提示**

- 车辆配备手机 NFC 钥匙解锁功能，若您的手机支持NFC功能，您可以通过手机App申请手机NFC钥匙（请参阅页码 124）。
- NFC钥匙包括NFC卡片钥匙、手机NFC钥匙、穿戴钥匙。
- 使用手机 NFC 钥匙解锁车辆时请确认手机NFC是否已经开启、手机NFC默认应用是否为华为或荣耀钱包，且钱包默认卡片是否是车钥匙。
- 手机或穿戴设备处于低电量或无电关机情况下，仍可以在24小时内使用NFC功能。
- 手机无网络情况下，手机 NFC 钥匙最多可以使用10次，次数达到上限后钱包会锁定无法刷卡。

**订购遥控钥匙**

如果不慎丢失遥控钥匙，请联系AITO用户中心。

1

2

3

4

5

6

7

8

9

10

11

## 更换遥控钥匙电池

当电池电量较低时，仪表显示屏会显示“钥匙电量低”，请按照下列步骤进行更换电池：



图示：打开遥控钥匙后盖

1. 使用一字螺丝刀撬开遥控钥匙后盖。
  - 使用螺丝刀时，需在头部罩上抹布，以免损坏遥控钥匙后壳。

### ① 提示

请勿使用尖锐的物品拆卸，以免损坏遥控钥匙。



图示：取出遥控钥匙电路板

2. 取出遥控钥匙电路板。



图示：取出电池

3. 按箭头方向取出电池。
4. 安装新电池（型号：CR2032），使电池正极“+”朝上。

### ⚠ 注意

安装前需将电池表面擦拭干净；安装时避免触碰电池表面，指痕可能会影响电池的使用寿命。

5. 正确安装遥控钥匙电路板。
6. 安装遥控钥匙后盖并将其压紧。
7. 操作遥控钥匙按键（如解锁车辆、闭锁车辆或打开后备箱等），检查并确认遥控钥匙正常工作。

### ⚠ 危险

请将电池放在儿童触及不到的地方，如果儿童不慎吞食，可能导致严重伤害甚至死亡。

### ⚠ 警告

请妥善处理废旧电池，不正确的废旧电池处理方法会破坏环境、危及人类健康。



## 车门

### 无钥匙车门锁定和解锁

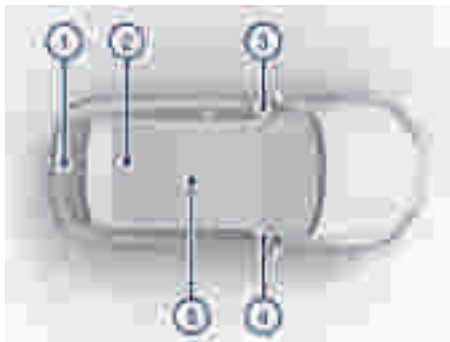

图示：无钥匙进入天线位置

- ① 后保险杠内部
- ② 顶盖后部
- ③ 左前门门槛
- ④ 右前门门槛
- ⑤ 前排中央扶手下方

#### **警告**

心脏起搏器和无钥匙进入系统的天线可能相互干扰，体内植入心脏起搏器的人员务必仔细了解所用心脏起搏器的使用条件及范围，避免心脏起搏器受到干扰，从而引发生命危险。

车辆天线能够感应并识别范围约为1m以内的遥控钥匙；能够感应并识别范围约为3m以内的手机蓝牙钥匙。

通过中控屏设置开启“近车自动解锁”功能后，人员随身携带遥控钥匙走近车辆时，车门自动解锁，同时车门外把手自动弹出（请参阅页码 18）。

如果通过中控屏设置开启“离车自动上锁”功能，车辆会在驾驶员携带遥控钥匙离开时自动闭锁（请参阅页码 20）。

#### **提示**

- 为防止持续消耗蓄电池电量，车辆锁止两天之后，会关闭近车自动解锁功能，需按压遥控钥匙解锁按键解锁车辆。
- 车辆锁止情况下，如果车辆仍检测到钥匙在附近5m范围内，可能会持续消耗钥匙电量，为防止钥匙电池电量消耗太快，关门下电5min之后，如果钥匙仍在车辆周边，车辆会停止扫描钥匙并关闭近车自动解锁功能，此时需要使用遥控钥匙闭锁，且下次解锁时需要使用遥控钥匙解锁。
- 当车辆闭锁后从主驾沿车头方向走到副驾时，副驾侧天线检测到了有效钥匙后也会控制车辆解锁。
- 因车顶安装有用于检测钥匙的天线，如果将钥匙放置在车顶或后挡风玻璃上，天线有可能误认为钥匙在车内。因此，请不要将钥匙放置在车顶或后挡风玻璃上，避免行车内钥匙遗失。
- 使用蓝牙手机钥匙无感解锁车辆时请注意手机必须启用蓝牙并与车辆保持连接，同时手机远离金属和其他能影响蓝牙信号的物体。
- 仅携带卡片钥匙离开车辆时，车辆无法自动闭锁。

1

2

3

4

5

6

7

8

9

10

11

## 使用车门外把手



图示：使用车门外把手解锁

- 车辆解锁时，车门外把手弹出，拉动车门外把手打开车门。
- 车辆闭锁时，车门外把手自动缩回。

### ⚠ 注意

- 任何情况下车门外把手缩回时，切勿使用手或其他物品阻挡车门外把手缩回行程，否则可能导致人员受伤或车门外把手损坏。
- 低温环境下，车门外把手可能会结冰，导致车门外把手无法自动弹出，此时应先进行解冻处理。

### ① 提示

当打开车门或后备箱，仪表显示屏上显示车门未关闭。

## 使用车门内把手



图示：使用车门内把手解锁

- 车辆解锁状态下，拉动车门内把手打开车门。
- 车辆闭锁状态下，拉动两次车门内把手解锁并打开车门。

### ⓘ 提示

开启车门儿童锁后(请参阅页码 19)，无法使用车门内把手开启后车门，此时应从车外打开后车门。

## 内部解锁 / 闭锁车门

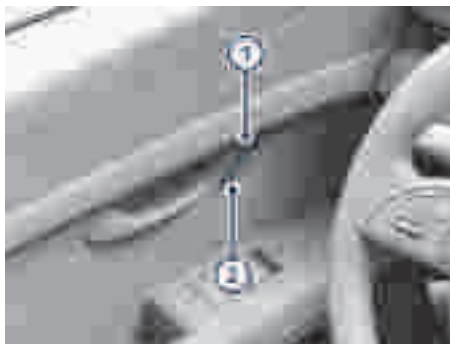

图示：带指示灯的中控门锁按键

- ① 在车辆闭锁情况下，按下解锁按键，解锁所有车门。
- ② 按下闭锁按键，闭锁所有车门。

### 提示

只有所有车门及后备箱处于完全关闭状态下，中控门锁才能正常使用。

## 遥控钥匙解锁/闭锁车门

您可以通过遥控钥匙解锁/闭锁车门（请参阅页码 13）。

## 蓝牙钥匙解锁/闭锁车门

您可以通过蓝牙钥匙解锁/闭锁车门（请参阅页码 14）。

## 通过中控屏解锁 / 闭锁车门



图示：设置>车辆控制（不同版本存在差异，请以实车为准）

- ① **车门锁**：点击解锁/闭锁所有车门。
  - 将遥控钥匙放在车内时使用此操作。

### 注意

- 只有所有车门关闭后，车辆才能闭锁。
- 当车辆发生碰撞且达到一定严重程度后，车辆会自动解锁。

## 通过中控屏开启/关闭儿童安全锁



图示：设置>车辆控制（不同版本存在差异，请以实车为准）

后车门有儿童安全锁，可以防止儿童通过车门内把手打开后门。

- ① **车门儿童锁**：点击开关，图标点亮后开启儿童安全锁，后车门不能从车内打开；若再次点击开关，图标变灰后关闭儿童安全锁，后车门可以从车内打开。

### 注意

若车内有儿童乘坐，请打开车门儿童锁。

1

2

3

4

5

6

7

8

9

10

11

## 通过中控屏开启 / 关闭自动解锁或上锁



图示：设置>车辆控制（不同版本存在差异，请以实车为准）

携带遥控钥匙靠近或离开车辆时，车辆会自动解锁或闭锁，钥匙检测范围请查看无钥匙车门锁定和解锁章节（请参阅页码 17）。

- ① **近车自动解锁**：点击开关至图标点亮，近车自动解锁已开启；再次点击开关，近车自动解锁已关闭。
- ② **离车自动上锁**：点击开关至图标点亮，离车自动上锁已开启；再次点击开关，离车自动上锁已关闭。

### ⚠ 注意

- 为确保您的车辆及个人物品安全，请确认车辆闭锁之后再离开。
- 车辆钥匙受手机、电脑等电子设备、磁性物体以及车身周围电磁环境影响，离车自动上锁功能可能失效，请确认车辆闭锁之后再离开。

### 📌 提示

车辆闭锁情况下，如果车辆仍检测到钥匙在附近2m范围内，可能会持续消耗钥匙电量，为防止钥匙电池电量消耗太快，关门下电5min之后，如果钥匙仍在车辆周边，车辆会停止扫描钥匙并关闭近车自动解锁功能，此时需要您用遥控钥匙闭锁，且下次解锁时需要您用遥控钥匙解锁。

## 遥控钥匙失效时解锁



图示：机械钥匙使用位置

1. 按压主驾侧车门外把手前部，使车门外把手弹出。
2. 向外拉动车门外把手，插入机械钥匙。
3. 顺时针转动钥匙，解锁车辆；逆时针转动钥匙，闭锁车辆。

### 📌 提示

- 使用机械钥匙解锁车辆时，会触发防盗报警，车辆转向灯闪烁且喇叭鸣响，报警会持续30s，30s内不操作车辆报警关闭，您也可以使用遥控遥控钥匙应急模式启动车辆，关闭防盗报警器。
- 若车辆在未解锁状态下，被触动或破坏，也会触发防盗报警器。

## 车窗

### 电动车窗开关

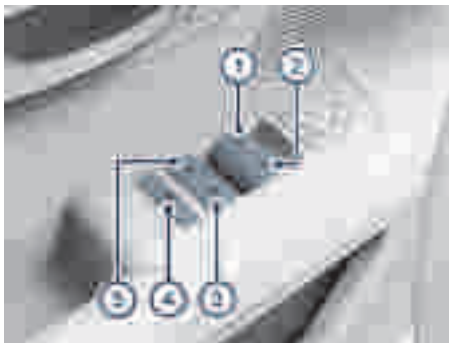

图示：电动车窗开关

您可以使用驾驶员侧车门上的电动车窗开关操作所有电动车窗，乘客可以使用自己所在侧车门上的电动车窗开关，操作对应车窗。

- ① 电动车窗开关-左前
- ② 电动车窗开关-右前
- ③ 电动车窗开关-右后
- ④ 乘客侧车窗锁止开关
- ⑤ 电动车窗开关-左后

### 车窗打开 / 关闭



图示：驾驶员侧车窗控制开关

1. 手动升/降（拉起/按下至第1个档位）
  - 按下任意控制开关并保持，电动车窗会一直上升/下降。
2. 自动升/降（拉起/按下至第2个档位）
  - 拉起/按下任意控制开关至其极限位置，车窗会自动升/降至其极限位置。

#### ① 提示

车窗自动升降期间重新拉起/按下相应控制开关，车窗停止上升/下降。

1

2

3

4

5

6

7

8

9

10

11

## 遥控钥匙打开 / 关闭车窗

您可以通过遥控钥匙打开/关闭车窗（请参阅页码 13）。

## 蓝牙钥匙打开/关闭车窗

您可以通过蓝牙钥匙打开/关闭车窗（请参阅页码 14）。

## 通过中控屏打开/关闭车窗



图示：设置>车辆控制（不同版本存在差异，请以实车为准）

① **车窗**：点击开关进入车窗控制功能，可选择全开、通风或全关功能。

### ⚠ 注意

- 为确保您的车辆及个人物品安全，离开车辆时，请保持四门车窗关闭并随身携带钥匙。
- 即使车辆配备车窗防夹功能（请参阅页码 23），但关闭车窗前，驾驶员仍须确保所有乘客（尤其儿童）未将身体任何部位探出窗外。

## 闭锁车辆自动关闭车窗



图示：设置>车辆控制（不同版本存在差异，请以实车为准）

① **离车上锁时自动关窗**：点击开关至图标点亮，该功能启用，在车辆闭锁时车窗自动关闭；再次点击开关，该功能关闭。

## 锁止乘客侧车窗



图示：车窗锁止开关

**关闭**：按下车窗锁止开关，开关指示灯点亮，关闭乘客侧车门上车窗开关功能。

**打开**：再次按下车窗锁止开关，打开乘客侧车门上车窗开关功能。

### ⚠ 警告

- 有儿童坐在后排座椅时，为确保安全，请您务必开启车窗锁止功能。
- 切勿将儿童独自留在车内。

## 防夹功能

自动关闭车窗时，会启用防夹功能，在车窗关闭过程中，如果车窗碰到障碍物，会停止关闭并立即打开。

### 警告

即使车辆配备防夹功能，在车窗自动关闭过程中切勿将身体任何部位伸出窗外。

## 车窗初始化

当车窗无法正常自动升/降时，请尝试执行车窗初始化。

### 手动学习

1. 操作车窗开关上升，使车窗完全关闭，再次操作车窗上升，使车窗玻璃在顶部位置向上堵转，堵转持续时间2s。
2. 先将车窗玻璃下降到底部位置，再把车窗玻璃上升到顶部位置，若具备自动升降功能，则表示该车窗学习成功。

### 提示

- 此学习模式下，升窗及降窗过程需要连贯完成，若出现车窗玻璃停止现象，则需重新学习。
- 如果您进行车窗初始化后车窗依旧无法自动升降，您需要联系AITO用户中心。

### 自动学习

关闭车门，长按遥控钥匙上的闭锁按键“”，四门车窗将自动下降至底部后上升到顶部，完成学习。

## 后备箱

### 打开与关闭后备箱

#### 打开后备箱



图示：后备箱解锁按键

当车辆解锁后，按下后备箱解锁按键，可开启后备箱。

后备箱在同时满足以下条件时才可开启：

- 钥匙在车辆检测范围内。
- 蓄电池电量充足。
- 车辆挡位在P挡。

#### 警告

- 打开或关闭后备箱时，检查后备箱开闭路径内是否有障碍物（行人或物品），防止后备箱打开或关闭过程中，造成后备箱或物品损坏、行人受伤。
- 不按规定放置的物品可能滑落或者被抛入车厢内，例如发生事故、制动或紧急避让时。可能因而撞上车上乘客并导致受伤。有受伤危险。按照规定放置和固定物品、装载物。
- 若存放的物品超过允许的总重和允许的车轴负荷，则无法再确保车辆运行安全。存在事故危险。
- 总重过重可能会使轮胎过热、内部受损以及会造成突然的轮胎气压损失。可能会对行驶性能产生负面影响，例如转向稳定性降低、制动距离变长以及转向性能变化。存在事故危险。注意轮胎允许的载荷并且不得超过允许的总重。

#### 注意

后备箱内存放液体物品时，应注意物品密封性，避免液体流出渗入车辆，导致车辆损坏。

#### 放置并固定装载物

- 将装载物上尖锐的边缘和棱角包起来。
- 较重的装载物：尽可能向前放，直接放在后排座椅靠背后以及下面。
- 如需放置相对较大的装载物，请完全翻折后排座椅靠背。
- 装载物不能堆放超出座椅靠背上边缘。
- 较小、较轻的装载物：用捆绑带或者（视装备而定）用后备箱网或者拉紧带固定。
- 较大及较重的装载物：用捆绑材料固定。

#### 关闭后备箱



图示：后备箱关闭按键

按下后备箱关闭按键，关闭后备箱。



## 通过中控屏打开 / 关闭后备箱



图示：设置>车辆控制（不同版本存在差异，请以实车为准）

① **后备箱**：点击后备箱开关，可打开、暂停或关闭后备箱。

## 遥控钥匙打开/关闭后备箱

您可以通过遥控钥匙打开/关闭后备箱（请参阅页码 13）。

### ⚠ 注意

- 使用遥控钥匙打开后备箱时，两次按压后备箱按键间隔不应过短，否则可能无法打开后备箱。
- 为保护后备箱开启/关闭功能，1min内多次操作任何开关控制后备箱开启/关闭和防夹功能触发超过15次，后备箱将进入保护模式，在1min内将无法进行开启/关闭，若该时间内再次操作开关进行后备箱开启/关闭，车辆发出滴滴声音提醒。此时需等待1min后再按开关操作后备箱或可手动开启/关闭后备箱。

## 蓝牙钥匙打开/关闭后备箱

您可以通过蓝牙钥匙打开/关闭后备箱（请参阅页码 14）。

## 防夹保护

如果电动后备箱关闭时碰到障碍物，后备箱将停止关闭并反转5°，移除障碍物后请再次操作各开关尝试关闭后备箱。

### ⚠ 警告

- 打开或关闭电动后备箱时，应确保后背箱开闭路径内无人，操作电动后备箱时，切勿以任何形式妨碍电动后备箱动作。
- 严禁使用身体任何部位或其它物品测试后备箱防夹功能。
- 后备箱即将闭合时防夹功能不可用，注意在该时期内避免夹手。

## 自定义后备箱打开角度

1. 打开电动后备箱，在可设置高度区域内调整至所需高度，可设置高度区域为50%~97%开度。
  - 缩小后备箱打开角度：在后备箱打开/关闭过程中，到达所需角度后，短按按键，暂停后备箱打开/关闭。
  - 扩大后备箱打开角度：开启后备箱后，手动向上抬起后备箱至所需角度。
2. 长按电动后备箱下边缘的关闭按键约5s，同时发出蜂鸣声，打开角度已设置好。

### ⚠ 注意

手动打开或关闭电动后备箱时，应缓慢匀速打开或关闭后备箱，请勿用力过猛，否则可能导致电动后备箱受损或功能异常。

### ① 提示

如果车辆蓄电池亏电、断开或断开后备箱控制器后，在重新充电、连接蓄电池或控制器插件后，请务必关闭一次后备箱，进行后备箱初始化。

## 前舱盖

### 打开前舱盖



图示：前舱盖打开手柄

连续拉动两次驾驶员侧仪表板下部打开手柄，前舱盖会自动解锁弹起到一定高度，手动抬起前舱盖即可。

### 通过中控屏打前舱盖



图示：设置>车辆控制（不同版本存在差异，请以实车为准）

① **前备箱**：点击前备箱开关，即可打开前备箱。

#### **警告**

打开或关闭前舱盖前，确保前舱盖开闭路径内无障碍物（行人和物品），否则可能会造成损坏或严重伤害。

### 关闭前舱盖



图示：前舱盖按压位置

关闭前舱盖：

1. 完全降低前舱盖，直到触及锁门。
2. 将双手放在前舱盖如图所示的区域中，用力向下按以完全关闭前机舱盖。

#### **提示**

驾驶车辆前请检查前舱盖是否关闭到位。

#### **注意**

关闭前舱盖时请勿让其自由落下，以防止损坏或发生危险。

1

2

3

4

5

6

7

8

9

10

11

## 座椅与安全

座椅、安全约束系统概览帮助您了解相关部件的作用。此外，还能使您很快熟悉各种功能的操作。

## 前排座椅

### 正确的驾驶位置



图示：正确的驾驶位置

正确的座椅位置可以在事故发生时极大的减少您受伤的风险。

#### 警告

- 只可在座椅和靠背固定好的情况下驾驶。
- 行车期间调整座椅可能导致座椅意外移动，车辆可能失控，存在事故危险，只能在停车时调整驾驶员侧座椅。
- 乘坐位置与方向盘之间的距离不要小于25cm，以确保安全气囊展开时能有有效的保护乘员安全。

#### 警告

靠背向后过度倾斜时无法保证安全带的保护效果。发生事故时存在从安全带中滑出的危险。有受伤危险或生命危险。行车前调整座椅。将靠背调至尽可能竖直的位置，并且在行车期间不要对其进行改变。

#### 警告

在座椅移动时有受伤危险或物品损坏的危险，调整之前注意座椅的运动区域畅通无阻。

为了最大程度保护您的安全，座椅、头枕、座椅安全带和安全气囊需一起使用。正确使用这些安全设备，可以确保更好的保护。

调节座椅位置：

- 端正坐好，双脚放在地板上，座椅靠背倾斜不宜超过30°。
- 确保可以轻松地踩到踏板，握方向盘时手臂稍微弯曲，胸部与安全气囊罩壳的中心应至少保留25cm的距离。
- 把座椅安全带中间部分放置在颈部和肩部之间，把安全带的搭接部分紧紧地绕过髋关节，而非腹部。

### 调节座椅前后/高度



图示：座椅前后/高度调节按钮

- ① 前/后推动座椅调节按钮，调节座椅前后位置。
- ② 上/下拨动座椅调节按钮前部，调节座垫倾斜角度。
- ③ 上/下拨动座椅调节按钮后部，调节座椅高度。

## 调节座椅靠背倾斜角度



图示：靠背倾斜角度调节按键

前/后拨动座椅调节按键，调节座椅靠背倾斜角度。

## 调节座椅腰部支撑



图示：腰部支撑调节按键

上下左右按压腰部支撑调节按键，调节座椅腰部支撑位置。

### 警告

- 调节前排座椅前，请确保座椅周围区域不存在任何障碍物。
- 切勿在车辆行驶过程中调节座椅，否则会导致事故风险。
- 车辆行驶状态下，请勿过度倾斜座椅靠背。否则即使系好安全带，安全带也无法起到预期的保护作用。

## 使用驾驶员座椅记忆

驾驶员座椅记忆功能可以存储驾驶员座椅和外后视镜位置，车辆启动且车辆未处于小憩模式（请参阅页码 148）下时，可以设置座椅记忆功能。

1. 在中控屏内登录华为账号。
2. 挡位处于 P 挡时，通过调节驾驶员座椅或后视镜按钮，将座椅或后视镜调整至合适位置。
3. 调整完成后中控屏会有弹窗，点击确认即可保存当前座椅和外后视镜位置。

### 提示

- 非P挡位置调节座椅或后视镜，中控屏不会有弹窗。
- 若中控屏出现弹窗，用户点击“恢复”开关，则驾驶员座椅和外后视镜不会记录当前位置并恢复到上次保存的位置。
- 中控屏弹出相应提示框后，点击中控屏空白区域或等待10s弹窗会自动消失。

## 主驾座椅迎宾功能



图示：设置>车辆控制（不同版本存在差异，请以实车为准）

- 1 **主驾座椅迎宾**：主驾座椅迎宾功能开启后，驾驶员座椅将自动调节，以获得更大的空间方便您进出车辆。

车辆完全停稳后，将挡位切换至驻车挡（P挡）并打开驾驶员侧车门，此时座椅将调节至合适位置，以方便您离开座椅。

**⚠ 注意**

主驾座椅迎宾功能开启后，请勿在主驾座椅后方放置物品，否则座椅运动过程中可能会挤压物品导致座椅或物品损坏。

**① 提示**

- 当主驾后排有乘客时，主驾座椅不会执行座椅迎宾功能。
- 主驾座椅迎宾功能激活后，若驾驶员手动调节了座椅位置，中控屏上弹窗提醒是否保存此位置，若用户选择保存此位置，下次上车关门后座椅自动调节到此次保存的位置。
- 主驾座椅迎宾功能工作时，氛围灯颜色相应变化，您可以通过氛围灯设置场景灯效（请参阅页码 64）。

**前排头枕**



图示：前排头枕为可调节式头枕

前排头枕是车辆安全系统的补充装置，在某些碰撞事故中，头枕可以提供额外保护，防止人员受伤。

前排头枕有可高低调节的功能，可以根据身高调节前排头枕的高度，从而尽可能使乘员头部完全靠在头枕上。

**调整前排头枕**



图示：调整头枕

1. 抬起头枕，向上调整头枕到合适位置。
2. 按压头枕左侧的锁定按键，向下调整头枕到合适位置。
3. 松开按键后，再次向下按压头枕，确保其锁定到位。

**⚠ 警告**

务必将座椅头枕调节至合适高度，以降低碰撞时发生严重伤害的风险。

**拆卸副驾驶座椅头枕**

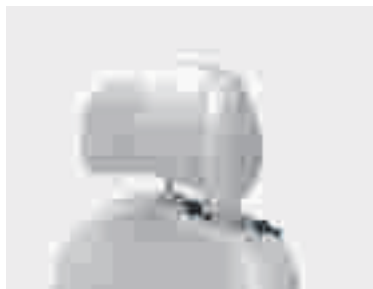

图示：拆卸副驾驶座椅头枕

1. 同时按压头枕两侧的锁定按键。
2. 向上拔出头枕。

**⚠ 注意**

驾驶员座椅装配了音乐头枕，请勿自行拆卸，以免损坏音乐头枕功能。

**安装副驾驶座椅头枕**

1. 将头枕杆对准头枕安装孔，按压左侧的锁定按键并按下头枕。
2. 松开锁定按键后，再次向下按压头枕，确保其锁定到位。

**座椅加热**



图示：座椅功能展开显示（不同版本存在差异，具体请以实车为准）

点击中控屏空调控制栏上的“🌬”图标，展开座椅功能界面。

- ① **座椅加热**：点击开关，进入座椅加热功能界面。
- ② **加热强度调节**：点击对应座椅加热开关，切换加热强度（3-2-1-0）。

**⚠ 警告**

座垫潮湿可能导致座椅加热功能失效并加大灼伤的风险。使用座椅加热功能前确保座垫处于干燥状态、衣服切勿潮湿且座椅上无液体泼洒。

**⚠ 注意**

使用座椅加热功能时，请勿在座椅上增加毛毯、座垫等物品否则会使座椅温度过高，导致加热功能障碍或座椅损坏。

**ℹ 提示**

座椅无人时建议不要开启该功能，避免浪费能源。

- 1
- 2
- 3
- 4
- 5
- 6
- 7
- 8
- 9
- 10
- 11

## 前排座椅通风



图示：座椅功能展开显示（不同版本存在差异，具体请以实车为准）

点击中控屏空调控制栏上的“”图标，展开座椅功能界面。

- ① **座椅通风：**点击开关，进入前排座椅通风功能界面。
- ② **通风强度调节：**点击对应座椅通风开关，切换通风强度（3-2-1-0）。

### 注意

座椅通风和加热功能不能同时开启。

## 前排座椅按摩



图示：座椅功能展开显示（不同版本存在差异，具体请以实车为准）

若您的车辆已选装座椅按摩功能，请按以下步骤进行操作。

点击中控屏空调控制栏上的“”图标，展开座椅功能界面。

- ① **座椅按摩：**点击开关，进入前排座椅按摩功能界面。
- ② **按摩强度调节：**点击对应座椅按摩开关，切换按摩强度（0-1-2-3）。
- ③ **按摩类型：**根据自己需求选择相应的按摩类型。

### 提示

- 按摩功能在同一模式同一强度工作 15min 后自动关闭。
- 座椅按摩功能开启情况下，调节腰托位置，则按摩功能停止，松开腰托开关，按摩功能恢复。



## 后排座椅

### 后排座椅靠背



图示：后排座椅折叠拉手

- ① 左侧座椅折叠拉手
- ② 右侧座椅折叠拉手

从后座拉动折叠拉手，后座椅靠背和头枕向下折叠。

#### 警告

- 车辆行驶过程中，请勿折叠座椅靠背，否则会导致事故风险。
- 车辆行驶过程中，请勿乘坐在处于折叠位置的后排座椅上，否则会导致事故风险。
- 座椅靠背复位后，必须确认其锁定到位。

#### 注意

- 不能在折叠的座椅靠背上施加超过 20kg 的负荷。
- 在折叠或复位后排座椅时注意不要损坏座椅安全带。
- 在将座椅靠背向下折叠之前，请清空座椅上的物品。

### 折叠后排座椅靠背

在折叠后排座椅之前，可能需要将前排座椅向前调整，以便将后排座椅完全折叠。

1. 拉起解锁拉手，使其解锁，顺势将靠背向前放倒。

### 展开后排座椅靠背

1. 把座椅靠背向上抬起，直至其锁定到位。

#### 警告

座椅靠背返回原位置时，必须确认其锁定到位，否则在行驶中或紧急制动时可能造成伤害。

#### 提示

在展开后排座椅靠背之前，务必确保座椅安全带没有卡在靠背后面。

1

2

3

4

5

6

7

8

9

10

11

## 后排头枕



图示：后排头枕

后排头枕有可高低调节卸的功能，可以根据身高调节头枕的高度，从而尽可能使乘客头部完全靠在安全头枕上。

### 警告

- 务必将座椅头枕调节至合适高度，以降低碰撞时发生严重伤害的风险。
- 头枕是车辆安全系统的补充装置，在某些碰撞事故中，头枕可以提供额外保护，防止人员受伤。

3. 松开锁定按键后，再次向下按压头枕，确保其锁定到位。

## 拆卸后排头枕

1. 按压头枕左侧的锁定按键。
2. 向上拔出头枕。

### 警告

- 若有人乘坐的后排座椅的头枕被拆卸，请勿驾驶车辆，头枕调整不正确会增加碰撞时颈部受伤的风险。
- 确保妥善存放已拆除的头枕，否则发生事故或紧急制动时，头枕移动可能会造成二次伤害。

## 安装后排头枕

1. 将头枕杆对准头枕安装孔。
2. 按压头枕左侧的锁定按键并按下头枕。
3. 松开锁定按键后，再次向下按压头枕，确保其锁定到位。

## 调整后排头枕



图示：调整 / 拆卸头枕

1. 抬起头枕，向上调整头枕到合适位置。
2. 按压头枕左侧的锁定按键，向下调整头枕到合适位置。

## 儿童安全座椅

### 儿童乘坐指南



图示：切勿在副驾座椅上安装儿童安全座椅

为保护婴幼儿乘客，使用的儿童安全座椅必须符合儿童的年龄、体重和身高。

### 乘客正面安全气囊警示图标



图示：乘客侧安全气囊警示图标

#### 警告

- 切勿让儿童乘坐在副驾驶座椅上，因为在车辆发生碰撞后安全气囊展开，可能会导致严重伤害甚至死亡。
- 行驶过程中身高低于 140cm 的乘客不得坐在副驾驶座椅上。

#### 警告

- 不同型号的儿童安全座椅安装方式不同，请严格按照儿童安全座椅制造商的详细说明进行安装。
- 儿童安全座椅的移动不能超过 2.5cm。如果固定不牢，应尽可能收紧安全带或将其固定到其它座椅上再次检查。
- 儿童安全座椅及其部件在阳光照射下可能会发烫，儿童乘坐前请您先检查座椅温度，需要时应先让儿童安全座椅冷却避免烫伤儿童。
- 不得在无人照看的情况下将人员（特别是儿童）或动物留在车内，车内温度升高后，可能会对人员（特别是儿童）或动物造成致命伤害。
- 建议让儿童坐在儿童安全座椅内，您应选择适合您车辆的儿童安全座椅，不允许将儿童抱在怀中，否则发生事故时，可能因约束力不够对儿童造成伤害。
- 儿童乘坐儿童安全座椅时应正确系好安全带，如果安全带使用不正确，保护效果可能受限或失灵。未正确系好的安全带会导致额外伤害（例如在发生事故、制动或紧急避让时），有受伤危险或生命危险。
- 在行车过程中请勿让儿童在车内随意行动，否则在碰撞或紧急制动过程中，可能会对儿童造成严重伤害。

1

2

3

4

5

6

7

8

9

10

11

## 允许安装儿童安全座椅的位置

参照下表中推荐在规定的位置安装适合您车辆的儿童安全座椅。

质量组	座椅位置			
	前排乘客座椅	后排右侧座椅	后排中间座椅	后排左侧座椅
0、0+组: <13kg	×	L <sup>1</sup> 、I <sup>1</sup>	×	L <sup>1</sup> 、I <sup>1</sup>
I 组: 9kg~18kg	×	L <sup>1</sup> 、I <sup>1</sup>	×	L <sup>1</sup> 、I <sup>1</sup>
II、III 组: 15kg~36kg	×	L	×	L

注:

L: 适合特殊的儿童安全座椅。

I: 适合使用ISOFIX接口的儿童座椅安全固定。

1: 只能使用后向类型的儿童安全座椅。

×: 不允许安装儿童安全座椅。

不同的ISOFIX位置对ISOFIX儿童约束系统的适应性信息

质量组	尺码类别	固定模块	车辆上ISOFIX位置			
			前排乘客座椅	后排右侧座椅	后排中间座椅	后排左侧座椅
便携床	F	ISO / L1	×	IL	×	IL
	G	ISO / L2	×	IL	×	IL
	-	#	×	IL	×	IL
0组: <10kg	E	ISO / R1	×	IL	×	IL
	-	#	×	IL	×	IL
0+组: 10kg~13kg	E	ISO / R1	×	IL	×	IL
	D	ISO / R2	×	IL	×	IL
	C	ISO / R3	×	IL	×	IL
	-	#	×	IL	×	IL
I 组: 9kg~18kg	D	ISO / R2	×	IL、IUF	×	IL、IUF
	C	ISO / R3	×	IL、IUF	×	IL、IUF
	B	ISO / F2	×	IL、IUF	×	IL、IUF
	B1	ISO / F2X	×	IL、IUF	×	IL、IUF
	A	ISO / F3	×	IL、IUF	×	IL、IUF
	-	#	×	IL、IUF	×	IL、IUF
II 组: 15kg~25kg	-	#	×	IL	×	IL
III 组: 22kg~36kg	-	#	×	IL	×	IL

注:

IUF: 带通用许可的、前向ISOFIX儿童安全约束系统。

IL: 带准通用许可的ISOFIX儿童安全约束系统的合适安装位置, 注意生产商的适用汽车列表。

#: 不按ISO/XX尺寸分类 (A~G) 的儿童约束系统。

×: 不适宜固定相应儿童安全约束系统的位置。

-: 不涉及。

## 安装儿童安全座椅



图示：ISOFIX固定装置

ISOFIX固定装置位于后排座椅上，固定装置的位置印有ISOFIX标记。

### 警告

错误的座椅调整或错误的儿童座椅安装会限制儿童安全座椅稳定性或者使其丧失稳定性。有受伤危险或生命危险。注意将儿童安全座椅牢牢贴在座椅靠背上。尽量调整所有相关座椅靠背的靠背倾斜度并正确调整座椅。注意正确卡入或联锁座椅及其靠背。如有可能，调整头枕高度或取下头枕。

### 注意

- 在安装儿童安全座椅前，请您认真阅读儿童安全座椅使用说明书，按照说明提示安装儿童安全座椅。
- 安装儿童安全座椅时，若座椅头枕阻碍儿童安全座椅安装，请拆卸头枕后再进行安装儿童安全座椅。

安装儿童安全座椅前应注意锁止后排座椅靠背。

1. 拉开ISOFIX固定装置拉链。
2. 按照儿童安全座椅安装说明书，将儿童安全座椅的固定点安装在ISOFIX固定装置中。
3. 将顶部系带固定在后排座椅后面的固定支座上。
4. 拉动并左右摇晃儿童安全座椅，确保其已固定到位。

## 使用顶部系带固定装置



图示：顶部系带固定装置

将卡钩紧扣到固定支座上，并紧固顶部拉带，确保将顶部拉带扣牢。

## 测试儿童安全座椅

儿童乘坐前，要确保儿童安全座椅没有松动：

- 尝试将儿童安全座椅从一侧扭到另一侧或拉离座椅，若儿童安全座椅可以转动或离开座椅，请重新安装。
- 确保您所选用的儿童安全座椅与儿童的年龄、体重和身高匹配。
- 针对不同体重和年龄的儿童，请对儿童安全座椅的安全带进行调整。

## 安全带

### 安全带作用

驾乘车辆时，您与车辆具有同样的速度。如果车辆突然停止，则您会继续向前运动，直到某物使您停住。它可能是挡风玻璃、仪表板或安全带。当您佩戴安全带时，如果车辆突然停止，您将在安全带的约束下停止向前运动。此外，正确佩戴安全带时，它的约束力会由您最坚硬的骨骼承受。因此，佩戴安全带非常重要。

每次出行前，乘员必须按照正确方式系好安全带。

#### 警告

请严格遵循以下警告信息：

- 请勿坐在无法正确佩戴安全带的座椅上。在发生碰撞时，如果您或乘客未佩戴安全带，所受伤害会比佩戴安全带时更加严重。同时，您可能会撞击到车内的硬物或被抛出车外，从而导致严重受伤甚至死亡。此外，没有系好安全带的乘客也可能碰撞到车内其他乘客。
- 坐在车辆载货区域极其危险。在发生碰撞时，乘坐在这些区域的乘客更可能严重受伤或死亡。请勿让乘客乘坐在车辆中未配备座椅和安全带的任何区域。
- 乘员务必正确佩戴安全带，否则事故发生时可能导致严重的人身伤亡。
- 切勿多人（包括儿童）共用一条安全带。
- 切勿更改、拆卸安全带，或安装可能会改变安全带方向、张紧度等的设备。
- 车辆发生任何碰撞之后，请及时联系 AITO 用户中心检查安全带系统，即使安全带看上去并没有损坏，但其内部的某些保护功能可能已经失效，如果发现安全带损坏或异常，必须更换安全带。

### 关于安全带的问题和解答

如果我佩戴了安全带，在发生碰撞事故后是否会被困在车内？

有可能，无论是否佩戴安全带都有可能。如果佩戴了安全带，您在碰撞期间及以后保持清醒的几率会更大，所以能够解开安全带并逃出车辆。

如果我的车辆配有安全气囊，为什么还要佩戴安全带？

因为安全气囊仅为辅助系统，安全气囊与安全带一起发挥作用，但无法取代安全带。

无论车辆是否配备安全气囊，所有驾乘人员都要系上安全带，以获得最大程度的保护。

### 安全带未系提醒

安全带未系警示系统用于提醒车内乘员，在行车前应系紧各自的安全带。

当主驾驶未系安全带时，仪表显示屏会点亮可视警告图标。

当车辆启动且有乘客未系紧安全带时，仪表显示屏会点亮可视警告图标，当车辆在行驶过程中车内乘员仍未系安全带，车辆速度达到10km/h时，安全带未系警示系统也会发出声音警告信号，报警持续时长90s后，警告提示音自动消失，可视警告图标持续点亮，直到您系上安全带。

提醒装置通过以下方式提醒乘员：

- 仪表显示屏上的安全带未系可视指示图标。
- 声音提醒信号。

### 通过中控屏开启/关闭后排安全带未系提示音



图示：设置>声音（不同版本存在差异，请以实车为准）

- 后座安全带提示音：**点击开关至图标点亮，开启后座安全带提示音功能；车辆行驶时，若后排乘客未系安全带，安全带警示系统会发出警示音来提醒乘客。

## 使用安全带

使用安全带是发生碰撞时保护车内乘员的最有效方式。因此，法律规定行车时必须佩戴安全带。

车内各座椅都配有三点式安全带，安全带卷收器会自动收紧，使车内乘员在正常驾驶条件下可以舒适移动。

## 佩戴安全带



图示：安全带的使用

1. 确保座椅处于正确位置。
2. 缓慢地拉出安全带，使安全带斜跨部分放置在颈部与肩部之间，安全带横跨部分应绕过髋部。
3. 将安全带锁舌插入锁扣，直到发出“咔嗒”声。
4. 请您试着拉一下安全带，以此检查安全带是否在锁扣中牢固卡住。

### 警告

- 请保持安全带锁扣内的清洁，及时清除锁扣内的异物，否则安全带可能无法正常锁止，影响驾驶安全。
- 切勿在安全带与身体之间放置其它物品。

## 解锁安全带

1. 按下锁扣上的红色按键，安全带将会自动缩回。不使用安全带时，要将安全带妥善放置。
2. 如果安全带未完全缩回，应手动使其缩回，请勿使安全带处于松垮悬垂状态。

### 注意

松开安全带前请握住安全带，以防止安全带回缩速度过快造成人身伤害或车辆损坏。

## 妊娠期间佩戴安全带

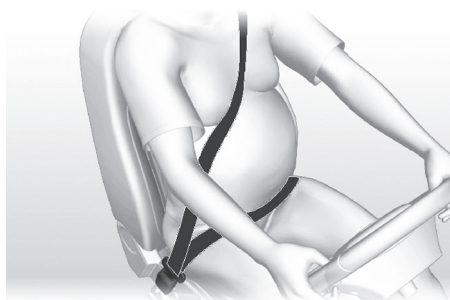

图示：妊娠期间佩戴座椅安全带

安全带同样适用于孕妇，在整个妊娠期间孕妇都应佩戴安全带，且横跨部分安全带应尽可能低地平贴在髋部前面。

### 警告

如果安全带佩戴不正确，可能会使您严重受伤甚至死亡。

- 乘坐时，严禁将安全带向上移动，安全带必须拉紧，防止松垮，并确保其牢固贴身，无扭曲。
- 切勿使肩带佩戴在双臂下方或背后。
- 切勿使胯带或肩带绕过扶手。
- 在孕妇佩戴安全带时，安全带的横跨部分必须尽可能低的佩戴在髋部前面并且平贴在肚子隆起部分下方。

妊娠期间孕妇驾驶车辆前，请先咨询医生是否能驾驶车辆，为降低您和未出生婴儿受伤的风险，驾车时请遵循以下说明：

- 随着孕期增长，您应调节座椅和方向盘，以便更容易保持对车辆的控制（这意味着您必须能够轻松地操作踏板和方向盘）。
- 在此情况下，您应尽量调节座椅位置，使腹部与方向盘之间的距离尽可能最大。



## 安全带高度调节



图示：前排座椅安全带高度调节

- **向上调节：**向上抬起调节机构，调节安全带高度。
- **向下调节：**按住调节机构按键，向下调节安全带高度。

### 提示

调节完成后，向下拉动安全带，确保安全带高度调节机构锁止到位。

## 座椅安全带预紧器

前排座椅和后排两侧座椅安全带都配有预紧器，发生严重的正面碰撞时，与安全气囊一起工作，预紧器自动缩回座椅安全带固定器和座椅安全带，减少安全带的搭接部分和对角部分的松弛，从而减少乘员的向前运动。

即使预紧器和安全气囊在碰撞时未激活，并不意味着它们出现了故障，这通常意味着，碰撞的强度或类型没有达到激活条件。

### 警告

一旦座椅安全带预紧器被激活，就必须更换，事故发生后，安全气囊、座椅安全带预紧器以及其它相关组件必须及时前往AITO用户中心检查，必要时进行更换。

## 清洗安全带

可用蘸有中性肥皂水的海绵来擦拭安全带，擦拭后将安全带置于阴凉处待干燥后使用。

### 警告

安全带只能在车上清洗，不可随意拆卸。

## 检查座椅安全带

安全带属于重要安全部件，请每次行车前按照以下步骤对安全带进行检查，若存在异常情况，请立即联系AITO用户中心。

定期检查安全带提示灯、安全带、锁扣、锁闩、卷收器和安全带固定装置。

- 检查安全带是否扭曲、脏污、磨损、割伤、烧伤等情况，存在问题的安全带可能无法在发生碰撞时为您提供保护；如果安全带异常，应立即更换。
- 将安全带锁舌插入锁扣，快速拉动安全带，检查安全带锁扣固定情况，确保安全带处于正常工作状态。
- 快速拉动安全带，检查安全带卷收器锁止情况，检查安全带系统零部件是否会有阻碍安全带系统正常工作的松动或损坏，如果存在这种情况，请联系AITO用户中心。

## 座椅安全带注意事项

### 警告

请严格遵循以下警告信息，否则可能导致人身伤亡和车辆损伤。

- 确保正确佩戴座椅安全带，如果发生事故，座椅安全带佩戴不当会增加受伤或死亡的风险。
- 切勿在座椅安全带与人体之间放置坚硬的、易碎的、尖锐的物品，如钢笔、钥匙、眼镜等，座椅安全带在这些物件上所产生的压力可能会导致受伤。
- 各座椅安全带仅供车内一位乘员使用。
- 任何一次碰撞后，都应到AITO用户中心检查包括卷收器和所有附件在内的安全带总成。
- 安全带若有毛边、污染或损坏时，必须及时更换。
- 用户不能修改安全带或增加附件，否则会妨碍安全带调节装置或安全带自动卷收的功能。
- 当不使用座椅安全带时，应将其完全缩回，不得使安全带处于松垮悬垂状态。

## 安全气囊

安全气囊是一种被动式辅助保护系统，与安全带配合使用，为乘员提供附加保护。

安全气囊系统的主要零件为：

- 电子监控系统（安全气囊控制模块和传感器）
- 两个正面安全气囊
- 两个前排座椅侧气囊
- 两个帘式气囊
- 安全带预紧器

### 安全气囊如何工作

只有在车辆启动的情况下，安全气囊系统才会运行。

当安全气囊控制模块检测到碰撞事件发生时，控制气囊展开和安全带预紧。在碰撞过程中如果安全气囊展开，安全气囊会在瞬间剧烈膨胀，并伴有一声巨响，膨胀的安全气囊以及座椅安全带限制了乘员的活动，因而可以减少受伤的风险，在受到挤压后短时间内泄气收缩。

如果打算为残障人士改装车辆，会对车辆的气囊系统产生影响，具体请联系AITO用户中心。

### 膨胀的影响

安全气囊膨胀时，会释放一种细粉末。这种粉末可能会刺激皮肤，应彻底冲洗眼睛以及割伤或擦伤的创口。

安全气囊膨胀后，为乘员带来渐进的减震效应，请确保驾驶员的前方视野没有遮挡。

如果安全气囊膨胀过，或者车辆发生过意外，需检查安全气囊、座椅安全带预紧器和任何相关的组件，如有必要，由AITO用户中心进行更换。

发生碰撞时，除了安全气囊会膨胀外，还会有如下安全措施：

- 车门解锁，车门把手弹出。
- 危险警告灯打开。
- 高电压被禁用。
- 拨打紧急电话。

### 气囊警报指示器

仪表显示屏中的安全气囊指示灯“”用于指示安全气囊系统是否存在故障，正常情况下，车辆启动后安全气囊指示灯会点亮几秒然后熄灭。若该灯持续点亮或闪烁，说明安全气囊系统存在故障，请停止继续驾驶车辆，将车辆停放至安全位置并联系AITO用户中心。

### 安全气囊注意事项

#### 警告

- 车内所有乘员应始终佩戴座椅安全带，在发生碰撞时，可以把重伤或死亡的风险降到最低。
- 安全气囊膨胀具有相当大的速度和力量，可能会导致人身伤害，若要限制伤害，须确保车内乘员都佩戴座椅安全带，座椅位置尽量靠后。
- 乘客不得把头靠到车门上，否则如果帘式气囊膨胀，可能会导致人身伤亡。
- 不要让乘客把脚、膝盖或身体的任何部分放在气囊展开位置，以免妨碍气囊的正常工作，给乘客带来伤害。
- 膨胀后，一些气囊组件会发热，在其冷却之前请勿触碰，以防烫伤。

### 安全气囊展开条件

在正面或侧面发生事故或翻车时，安全气囊可能会展开。

#### 警告

如果安全气囊展开：

- 安全气囊系统只能提供一次性的事故防护功能，如果安全气囊已触发，则必须更换安全气囊系统部件。
- 安全气囊展开后，请勿驾驶车辆，请立即联系AITO用户中心，更换车辆安全系统部件。
- 车辆发生任何碰撞之后，都应让AITO用户中心检查安全气囊及安装区域是否出现损伤。

## 安全气囊可能不会展开的情况

在很多类型的事故中，如车辆后部受到碰撞、侧面碰撞、斜面碰撞、翻车事故、某些特殊碰撞时，安全气囊可能不会展开。

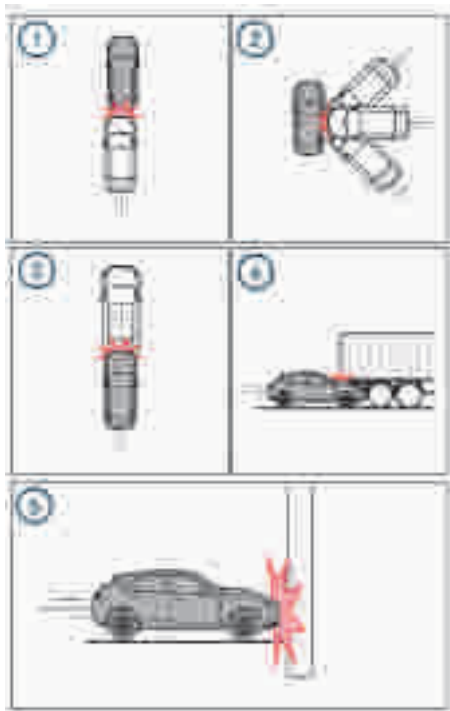

图示：安全气囊可能不会展开的情况举例，图中以灰色车辆指代本车。

- ① 被追尾时，安全气囊可能不会展开。
- ② 发生侧面碰撞时，由于碰撞角度影响，纵向加速度分量未达到安全气囊传感器触发条件，安全气囊可能不会展开。
- ③ 两辆相对速度较低的车辆追尾时，如果减速度未达到安全气囊传感器触发条件，安全气囊可能不会展开。
- ④ 车辆与集装箱货车碰撞或钻入大车下方，但是碰撞力并未达到安全气囊传感器触发条件，安全气囊可能不会展开。
- ⑤ 车辆与柱形物体、树木碰撞或冲入柔性物体（如雪堆、灌木丛等）但是碰撞力并未达到安

全气囊传感器触发条件，安全气囊可能不会展开。

## 正面安全气囊



图示：正面安全气囊位置

驾驶员正面安全气囊安装在方向盘中心内，乘客侧正面安全气囊安装在手套箱上方，仪表板上标有“**AIRBAG**”字样。

### ⚠ 警告

请勿在“**AIRBAG**”字样附近区域安装和放置任何物品（如杯托、盒架、贴纸等），否则当安全气囊展开后，这些物品可能会导致人身伤亡。

## 正面安全气囊展开



图示：正面安全气囊展开情形

**i 提示**

正面安全气囊不会在所有碰撞情况下展开（请参阅页码 44）。

**前排座椅侧气囊**

图示：前排座椅侧气囊位置

前排座椅侧气囊安装在前排座椅外侧，座椅外侧标记有“**AIRBAG**”字样，当车辆受到猛烈侧向撞击时，前排座椅侧气囊在乘员与车门饰板之间展开，保护乘员胸部、肩部和髋部，尽可能减少伤害。

**⚠ 警告**

- 请勿在座椅外侧与车门饰板之间的区域放置任何物品，否则在安全气囊展开时可能会导致人身伤亡，更多安全注意事项请参考（请参阅页码 43）。
- 切勿在前排座椅靠背上使用座椅套，座椅套可能会干扰前排座椅侧气囊的展开，导致气囊无法起到正确的保护，有受伤或生命危险。

**前排座椅侧气囊展开**

图示：前排座椅侧气囊展开情形

**i 提示**

座椅侧气囊不会在所有碰撞情况下展开（请参阅页码 44）。

**帘式气囊**

图示：帘式气囊位置

帘式气囊沿车顶两侧安装，饰板标记有“**AIRBAG**”字样。

1

2

3

4

5

6

7

8

9

10

11

## 帘式气囊展开



图示：帘式气囊展开情形

**① 提示**

帘式气囊不会在所有碰撞情况下展开（请参阅页码 44）。

## 安全标识

### 车辆安全标识位置



图示：标识详细信息请参阅标识实物

有关安全标识的位置如图所示：

- ① 空调制冷剂加注警示标牌位于前机舱右侧。
- ② 安全气囊危险标牌位于副驾驶侧遮阳板表面。
- ③ 充电警告标识位于充电口盖板内侧。

- ④ 慢充、快充危险标牌位于充电口内侧。

这些标识用来提醒您注意可能造成严重伤害的潜在危险，请仔细阅读这些标识，如果标识脱落或模糊不清，请及时联系AITO用户中心进行更换。

1

2

3

4

5

6

7

8

9

10

11

1

2

3

4

5

6

7

8

9

10

11

## 驾驶操作

在本章中，您可了解自主操作车辆的信息。以下将向您介绍与驾驶、安全性有关的所有设备。



## 车辆使用前的准备和检查

### 行车前检查

每次驾车前，请务必注意下列事项：

- 确保所有车灯和转向指示灯工作正常。
- 确保所有车窗玻璃干净、清晰度高。
- 正确调节前排座椅和后视镜。
- 确保无物品妨碍踏板行程。
- 小心固定所有装运的物件和其它物品。
- 确保各轮胎的情况和胎压是否正常。

### 提高经济性

能量消耗率、制动器及轮胎的磨损率主要取决于下列三大因素：

- 驾驶员的驾驶风格。
- 车辆使用条件（天气、道路状况等）。
- 整车技术状态。

采用经济驾驶方式，确保能量消耗最低。

### 涉水驾驶

涉水驾驶之前，应检查水深。

涉水驾驶之后，应在车辆安全时立即执行下列检查：

- 轻踩制动踏板，检查制动器是否正常工作。
- 检查喇叭是否工作。
- 转动方向盘以检查转向助力是否正常。
- 检查外部车灯是否工作。

#### 注意

由于涉水驾驶导致的任何组件损坏均不在保修范围之内。

### 冬季驾驶

冬季驾车前，有必要做好准备工作和检查工作。冬季来临前，请检查以下几项：

- 在冷却液壶中加入足量冷却液，为获取最佳防冻效果，请不要混用不同类型的冷却液。
- 寒冷天气下，蓄电池的负荷会加大，请检查蓄电池启动状态和充电状态。
- 为防止洗涤液结冰，请在洗涤壶内添加防冻洗涤液。
- 在冰雪路面行驶时使用冬季轮胎或防滑链，可以明显改善汽车的行驶性能。

## 驾驶模式

### 驾驶模式介绍

车辆提供“节能、舒适、运动、个性化”四种驾驶模式供您选择，因不同的驾驶模式下车辆动力输出功率和响应时效不同，可满足用户不同的驾驶习惯和出行需求，让您体验不同的驾驶乐趣。



图示：设置>驾驶（不同版本存在差异，请以实车为准）

- ① **节能**：该模式下，车辆行驶会节省能量以获得最大续航里程。转向较为平稳，转动方向盘时手感轻盈。松开加速踏板后，由于能量回收强度较高，车速下降非常快。
- ② **舒适**：该模式下，车辆整体驾驶感受较为舒适。转向较为平稳，转动方向盘时手感轻盈。松开加速踏板后，能量回收强度适中，车速下降较快。
- ③ **运动**：该模式为车辆最为激进的驾驶模式，加速迅猛，转向灵敏（打方向盘时手感沉稳、略重），能量回收强度适中。
- ④ **定制个性化**：选择个性化模式后，可对定制化中的选项进行单独设置。
  - 加速模式可选择：标准、强劲。
  - 能量回收可选择：标准、高（若加速模式为强劲，能量回收只能选择标准）。
  - 转向模式可选择：舒适（该模式下，转向助力较大，打方向盘时手感轻盈）、运动（该模式下，转向助力较小，打方向盘时手感沉稳）。

#### 提示

- 通过中控屏设置选择不同的驾驶模式时，氛围灯颜色相应变化，您可以通过氛围灯设置场景灯效（请参阅页码 64）。
- 初次定制个性化模式后中控屏显示会变化为“个性化”模式。

### 推荐使用模式

您可以根据不同驾驶需求选择合适的驾驶模式：

- 当您希望追求车辆的动力性和操控性时，推荐常使用运动、舒适模式。
- 当您希望追求极致驾驶乐趣时，可以尝试切换至定制个性化模式，在定制个性化模式下选择强劲加速模式。

#### 提示

当选择定制个性化模式中的强劲模式时，请务必保持专注驾驶，建议在路况较好的封闭路段先熟悉操作，同时不建议该模式作为长期驾驶模式。

### 默认节能驾驶模式



图示：设置>车辆状况>维修检测（不同版本存在差异，请以实车为准）

- ① **默认节能驾驶模式**：该功能开启后，车辆下次上电时，自动选择节能驾驶模式。

1

2

3

4

5

6

7

8

9

10

11

## 路面辅助模式



图示：设置>驾驶>路面辅助模式（不同版本存在差异，请以实车为准）

若您的车辆已选装湿滑模式功能、雪地模式功能，请按以下步骤操作。

路面辅助模式是为了通过积水湿滑、积雪路面而配备的一种车辆辅助模式。

- ① **湿滑模式：** 点击开关至图标点亮，湿滑模式已启用；再次点击开关，湿滑模式已关闭。
- ② **雪地模式：** 点击开关至图标点亮，雪地模式已启用；再次点击开关，雪地模式已关闭。

### ① 提示

- 正常路面行驶时无需开启此功能。
- 为保证行车安全，在湿滑的车库行驶时，应严格按照车库警示标牌或限速5km/h行驶。

## 四轮驱动型式

若您的车辆为四驱车型时，在以下状态时，车辆会切换到四轮驱动模式：

- 车辆驾驶模式处于个性化模式中的强劲模式时。
- 开启车辆脱困模式时。
- 在其余驾驶模式下，急加速行驶时。

### ① 提示

车辆以四驱型式驱动时，车速提升变快，但同时能耗也会相应增加。

## 启动和关闭动力系统

### 启动车辆

1. 解锁车辆并打开任意侧车门，车辆上电，仪表显示屏和中控屏点亮，仪表显示屏会显示车速表、功率表、电量和所选择的挡位（P、R、N 或 D）。
2. 选择一个行驶挡位，切换前进挡（D 挡）时需要按下换挡操纵杆侧面按键并将换挡操纵杆向后拉到底；切换倒挡（R 挡）时需要按下换挡操纵杆侧面按键并将换挡操纵杆向前推到底；切换到前进挡（D 挡）或倒车挡（R 挡）时，仪表显示屏上READY指示灯点亮。

#### ⚠ 注意

- 必须要按照上述操作才能正常启动汽车，当不能正常启动时，检查上述操作是否正确。
- 您可以使用遥控钥匙、NFC 钥匙或蓝牙钥匙解锁车辆。车辆解锁后，需确保钥匙处于车内指定位置，才可启动车辆。
- 启动车辆前请检查确认座椅、方向盘和外后视镜是否调节到安全、舒适的位置。
- 启动车辆前请确认您可以正常踩踏制动踏板。
- 由于车辆座椅配备有重力传感器，因此，当主副驾座椅上有乘员时，车辆的仪表和中控屏仍会保持开启状态，您也可以继续操作车内用电设备。

### 重力传感器



图示：重力传感器检测

重力传感器在座椅坐垫中，探测座椅上是否有人员乘坐且需保持正确驾驶坐姿。

### 钥匙检测



图示：仪表钥匙检测弹窗（不同版本存在差异，请以实车为准）

如果您踩下制动踏板时，车辆没有检测到车辆钥匙，仪表显示屏上会显示“未检测到钥匙”。

将遥控钥匙或手机蓝牙钥匙放在车辆最易于检测到的部位，即中控屏下方的杯托内或随身携带；将NFC钥匙放在无线充电座上。

当您离开车辆，您必须随身带着钥匙，手动或自动锁止车辆。

因车顶布置检测钥匙的天线，如果将钥匙放置在车顶或后挡风玻璃上，天线可能误认为钥匙在车内，请不要将钥匙放置在车顶或后挡风玻璃上。

## 遥控钥匙应急启动车辆



图示：应急模式遥控钥匙放置位置

正常驾驶车辆时，只需将遥控钥匙随身携带。

当遥控钥匙电池电量低，无法启动车辆时，仪表显示屏显示“钥匙电量低”，此时请将遥控钥匙放在中控屏下方的杯托内，按键一面朝上。

避免多次使用应急模式启动车辆，应尽快更换遥控钥匙电池（请参阅页码 16）。

## NFC钥匙启动车辆



图示：NFC钥匙感应区域

您可以通过NFC卡片钥匙、手机NFC钥匙或手表NFC钥匙解锁车辆；车辆解锁后，在5min内您可以踩下制动踏板，启动车辆。超过5min后，您需要将NFC钥匙放置于感应区域，才可启动车辆。

### ⚠ 注意

- 锁止车辆时务必带走放置于感应区域的NFC钥匙，否则可能会损坏NFC钥匙。
- 使用手机无线充电功能时，请勿将NFC卡片钥匙或其他NFC卡片（门禁卡/交通卡/银行卡等）放置于感应区域，否则可能会损坏NFC卡片钥匙。

## P挡关闭车辆



图示：P挡关闭车辆（换挡操纵杆形状请以实车为准）

当您完成驾驶时，按下P挡按键，切换到驻车挡，驻车制动器自动激活并且所有系统保持工作状态，当您带着钥匙下车并锁止车辆时，车辆会自动关闭电源，仪表显示屏和中控屏关闭。

### ⚠ 注意

- 当主副驾驶座椅无人，即使车门未关时，车辆也会在15min后自动断电。
- 主副驾驶座椅无人，此时关闭4个车门，仪表显示屏和中控屏在一段时间内关闭，所有用电设备会停止工作。

## 通过中控屏关闭车辆



图示：设置>车辆控制（不同版本存在差异，请以实车为准）

① **车辆下电**：点击进行车辆下电。

挡位置于P挡时，在中控屏内点击“车辆下电”按键，选择“下电”关闭车辆电源，如果您踩下制动踏板，则车辆重新打开电源。

1

2

3

4

5

6

7

8

9

10

11

## 方向盘

### 方向盘按键



图示：方向盘按键

- ① **语音请求键**：按下开启/关闭语音交互功能。
- ② **自定义键**：短按开启自定义功能/长按开启自定义设置功能。
- ③ **全景影像键**：按下开启/关闭全景影像系统。
- ④ **接听键**：按下接听电话/打开通话记录界面。
- ⑤ **上一曲**：按下播放上一曲音乐/频率电台。
- ⑥ **下一曲**：按下播放下一曲音乐/频率电台。
- ⑦ **音量控制键**：上/下滚动可以增加/减少音量；按下可以播放/暂停。
- ⑧ **挂断键**：按下挂断电话。
- ⑨ **车道巡航辅助键**：按下开启车道巡航辅助功能。
- ⑩ **切换键**：上/下拨动可以切换仪表显示屏左侧信息区域中的信息。

## 调整方向盘



图示：调整方向盘

1. 向下推动锁止手柄，解锁方向盘。
2. 将方向盘调整至适合您的位置。
3. 向上推动锁止手柄，将方向盘锁止到位。
4. 尝试向上、下、前和后移动方向盘，确保您已经牢牢锁止方向盘。

### ⚠ 警告

- 车辆行驶时，严禁调整方向盘，为了避免危险驾驶和事故发生，只有在车辆停止时才能调节方向盘。
- 如果在转向柱未牢固锁止的情况下驾车，可能使方向盘意外偏移，使您失去对车辆的控制。

### ℹ 提示

调整方向盘前，请确保您的坐姿正确。

1

2

3

4

5

6

7

8

9

10

11



## 挡位

### 换挡



图示：换挡操纵杆（左侧为水晶挡杆，右侧为游艇挡杆）

换挡前请保持车门关闭。当车辆处于驻车挡（P挡）时，必须踩下制动踏板然后将换挡操纵杆向前或向后推动以更换挡位。

#### 提示

车辆配备两种类型的换挡操纵杆（游艇挡杆和水晶挡杆），操作逻辑相同，请以实车为准。

### 驻车挡（P挡）



图示：P挡驻车（换挡操纵杆形状请以实车为准）

- 车辆在静止状态下，按下 P 挡按键进入驻车挡。
- 移出P挡的方法如下：

1. 踩下制动踏板。
2. 向前或向后推动换挡操纵杆。

如果您仍无法移出P挡：

1. 完全松开制动踏板和换挡操纵杆按键。
2. 踩住制动踏板并按下换挡操纵杆按键。
3. 将换挡操纵杆向前或向后推动到底。

#### 提示

如果您仍无法移出P挡，请咨询AITO用户中心。

#### 注意

车辆处于高速状态下，持续按住P挡按键会触发应急制动功能（请参阅页码 85）。

#### 提示

- 如果尝试切换到当前行驶速度所禁止的挡位，将听到一个敲击声，且挡位并未改变。
- 车辆行驶状态下，切勿切换到空挡（N挡），避免车辆失控。

确保换挡操纵杆处于P挡，然后启动车辆。车辆具有换挡锁止控制系统。必须将制动踏板踩到底才能更换挡位。

### 倒挡（R挡）

车辆挂入倒车挡时，READY指示灯点亮。

- P挡挂入R挡：踩下制动踏板确保车辆静止，按下换挡操纵杆侧面按键并将换挡操纵杆向前推动到底，或向前推动换挡操纵杆两次可从P挡挂入R挡。
- N挡挂入R挡：踩下制动踏板确保车辆静止，将换挡操纵杆向前推动一次可从N挡挂入R挡。
- D挡挂入R挡：踩下制动踏板确保车辆静止，按下换挡操纵杆侧面按键并将换挡操纵杆向前推动到底，或向前推动换挡操纵杆两次可从D挡挂入R挡。

**警告**

- 只能在停车状态下挂入R挡。
- 如果在车辆向前移动时换至R挡，可能会损坏车辆。此类维修不属于车辆保修范围。只有在车辆停止时才能换至R挡。

**提示**

换挡操纵杆位于R挡时，倒车灯点亮。

**空挡（N挡）**

- P挡挂入N挡：踩下制动踏板确保车辆静止，将换挡操纵杆向前推动一次或向后拉动一次可从P挡挂入N挡。
- R挡挂入N挡：踩下制动踏板确保车辆静止，将换挡操纵杆向后拉动一次可从R挡挂入N挡。
- D挡挂入N挡：踩下制动踏板确保车辆静止，将换挡操纵杆向前推动一次可从D挡挂入N挡。

**提示**

挡位处于N挡时应踩下制动踏板，谨防溜车。

**前进挡（D挡）**

车辆挂入前进挡时，READY指示灯点亮。

- P挡挂入D挡：踩下制动踏板确保车辆静止，按下换挡操纵杆侧面按键并将换挡操纵杆向后拉动到底，或向后拉动换挡操纵杆两次可从P挡挂入D挡。
- R挡挂入D挡：踩下制动踏板确保车辆静止，按下换挡操纵杆侧面按键并将换挡操纵杆向后拉动到底，或向后拉动换挡操纵杆两次可从R挡挂入D挡。
- N挡挂入D挡：踩下制动踏板确保车辆静止，将换挡操纵杆向后拉动一次可从N挡挂入D挡。

**将车辆置于空挡**

若要使车辆始终处于空挡以便保持自由移动（例如，使用运输车辆牵引等），请进行以下方法之一操作：

- 解除驻车制动。
- 启用拖车模式（请参阅页码 171）。

**提示**

如不能正常切换挡位，请联系AITO用户中心。

1

2

3

4

5

6

7

8

9

10

11

## 组合仪表

### 显示区域说明

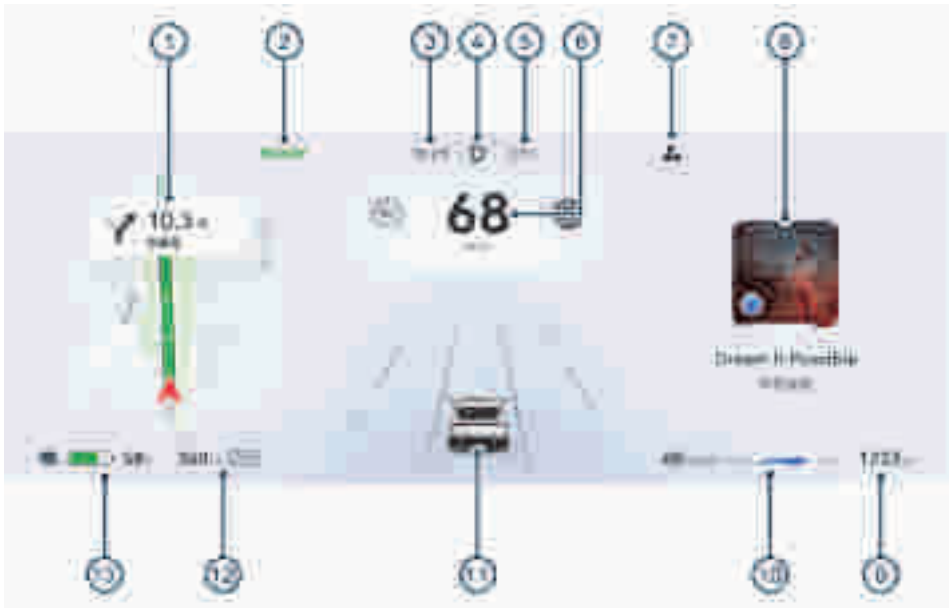

图示：仪表显示屏（不同版本存在差异，请以实车为准）

- |                         |                         |
|-------------------------|-------------------------|
| ① 仪表显示屏左侧信息区域（请参阅页码 63） | ⑧ 仪表显示屏右侧信息区域（请参阅页码 63） |
| ② 车辆状态信息                | ⑨ 总行驶里程                 |
| ③ 时间信息                  | ⑩ 瞬时功率百分比               |
| ④ 挡位信息                  | ⑪ 仪表显示屏中间信息区域（请参阅页码 63） |
| ⑤ 室外温度                  | ⑫ 剩余续航里程                |
| ⑥ 当前车速                  | ⑬ 剩余电量百分比               |
| ⑦ 驾驶模式                  |                         |

## 指示灯图标





图示：报警指示灯（不同版本存在差异，请以实车为准）

## 红色指示灯

- 

**主驾安全带未系指示灯：**此灯点亮，表示驾驶员安全带未系。此灯点亮的时候会伴随提示音，以提醒驾驶员及时系好安全带。
- 

**副驾安全带未系指示灯：**此灯点亮，表示前排乘客安全带未系。此灯点亮的时候会伴随提示音，以提醒前排乘客及时系好安全带。
- 

**后排安全带未系指示灯：**此灯点亮，表示后排乘客安全带未系。驾驶员应及时提醒后排乘客系好安全带。
- 

**安全气囊指示灯：**启动车辆时，此灯短暂闪烁后熄灭，这属于正常情况，表示安全气囊系统完成自检；若此灯持续点亮，表示安全气囊存在故障，请将车辆停放至安全位置并联系AITO用户中心。
- 

**电子驻车指示灯：**此灯闪烁，表示电子驻车功能正在工作中，若车辆处于坡道，请勿松开制动踏板，以免造成溜车风险，待指示灯长亮后再松开制动踏板；此灯点亮，表示电子驻车完成工作。
- 

**驱动电机故障指示灯：**此灯点亮，表示车辆驱动电机出现故障，存在车辆不能继续行驶的风险。请将车辆停放至安全位置并联系AITO用户中心。
- 

**低压供电系统异常状态指示灯：**此灯点亮，表示低压电池充电系统存在故障，请先尝试启动车辆给蓄电池充电，若指示灯仍亮起，请将车辆停放至安全位置并联系AITO用户中心。
- 

**动力电池故障指示灯：**此灯点亮，表示车辆动力电池出现故障，请将车辆停放至安全位置并联系AITO用户中心。
- 

**动力系统防盗指示灯：**此灯点亮，动力系统防盗认证失败，车辆不能进行挂挡和启动。请检查车辆钥匙是否在车内，若钥匙在车内，请重新踩踏制动踏板使车辆重新识别钥匙以熄灭此灯，若指示灯仍亮起，请立即联系AITO用户中心。
- 

**动力系统故障指示灯：**此灯点亮，表示车辆动力系统出现故障，请将车辆停放至安全位置并联系AITO用户中心。
- 

**充电枪连接指示灯：**此灯点亮，表示充电枪已连接。
- 

**制动液位低报警灯：**此灯点亮，表示制动系统存在故障或制动液位低，存在制动失灵的风险。为防止发生交通事故，请将车辆停放至安全位置并联系AITO用户中心。
- 

**此灯点亮，表示已检测到路面限速标识，限速标识数值是通过摄像头拍摄道路旁的限速标识获得。N：请以实际识别的车速为准。**

## 黄色指示灯

 后雾灯指示灯: 开启后雾灯时, 此灯点亮。

 胎压报警指示灯: 此灯闪烁, 表示胎压监控系统存在故障; 此灯点亮, 表示某个轮胎压力超出正常范围 (2.2bar-3.5bar) 或轮胎温度超过 79℃。如遇以上两种情况, 请将车辆停放至安全位置并联系AITO用户中心。

 功率受限灯: 此灯点亮, 车辆功率和加速受限。此时请将车辆停放至安全位置并联系AITO用户中心。

 动力电池电量低指示灯: 此灯点亮, 表示动力电池电量低, 请及时给动力电池充电, 若继续行驶会影响车辆性能及动力电池使用寿命。

 充电状态指示灯: 此灯点亮, 表示车辆处于充电状态。

 防抱死制动系统故障指示灯: 此灯点亮, 表示防抱死制动系统存在故障, 踩下制动踏板, 车辆存在打滑、侧翻等风险。为防止发生交通事故, 请将车辆停放至安全位置并联系AITO用户中心。

 电子制动力分配故障指示灯: 此灯点亮, 表示电子制动力分配存在故障, 踩下制动踏板, 车辆存在打滑、侧翻等风险。为防止发生交通事故, 请将车辆停放至安全位置并联系AITO用户中心。

 电动助力转向指示灯: 此灯点亮或闪烁, 表示车辆转向系统存在故障。为防止发生交通事故, 请将车辆停放至安全位置并联系AITO用户中心。

 辅助紧急制动功能关闭指示灯: 当辅助紧急制动功能关闭时, 此灯点亮。此时车辆检测到碰撞风险后不会自动进行紧急制动。为防止发生交通事故, 此功能不可随意关闭。

 前方碰撞预警功能关闭指示灯: 当关闭前方碰撞预警功能时, 此灯点亮。此时车辆检测到前方有障碍物后不会发出碰撞预警提

示。为防止发生交通事故, 此功能不可随意关闭。

 车身稳定系统指示灯: 此灯闪烁, 表示车身稳定系统正在工作; 此灯点亮, 表示车身稳定系统存在故障, 请将车辆停放至安全位置并联系AITO用户中心。

 车身稳定系统功能关闭指示灯: 此灯点亮, 表示车身稳定系统已关闭。关闭后, 车辆在紧急转弯、紧急加速、紧急制动等突发情况时可能存在车轮打滑的风险。为防止发生交通事故, 此功能不可随意关闭。

 电子驻车制动器故障指示灯: 此灯点亮, 表示电子驻车制动器存在故障, 若车辆停放在坡道上, 则存在溜车的风险。为防止发生交通事故, 请将车辆停放至安全位置并联系AITO用户中心。

 制动系统故障指示灯: 此灯点亮, 表示制动系统存在故障, 存在制动失灵的风险。为防止发生交通事故, 请将车辆停放至安全位置并联系AITO用户中心。

## 绿色指示灯

 近光灯指示灯: 开启近光灯时, 此灯点亮。

 位置灯指示灯: 开启位置灯时, 此灯点亮。

 左转向指示灯: 开启左转向灯时, 此灯点亮并伴随转向提示音。

 右转向指示灯: 开启右转向灯时, 此灯点亮并伴随转向提示音。

 危险指示灯: 开启危险警示灯时, 此灯点亮并伴随提示音; 车速大于50km/h时紧急制动, 车身稳定系统工作时, 此灯点亮并伴随提示音。

 READY指示灯: 此灯点亮, 表示车辆已准备就绪, 可以行驶。

 自动驻车工作指示灯: 此灯点亮, 表示正在使用自动驻车功能。

 陡坡缓降工作指示灯: 此灯点亮, 表示正在使用陡坡缓降功能。

 预约充电指示灯: 预约充电设置成功后点亮该指示灯。

### 蓝色指示灯

 远光灯指示灯: 开启远光灯时, 此灯点亮。

 智能远光灯指示灯: 开启智能远光灯时, 此灯点亮。

 此灯点亮, 表示ACC自适应巡航功能已激活, 图标会以当前车速显示, 当前车速 < 30 km/h, 将设定为 30 km/h; 此灯闪烁, 表示ACC自适应巡航功能处于待机状态。N: 请以实际设置的车速为准。

 此灯点亮, 表示TJA车道巡航辅助功能已激活; 此灯闪烁, 表示TJA车道巡航辅助功能处于待机状态。

### 灰色指示灯

 自动驻车开启指示灯: 此灯点亮, 表示已开启自动驻车功能。

 陡坡缓降开启指示灯: 此灯点亮, 表示已开启陡坡缓降功能。

 此灯点亮, 表示自适应巡航功能已开启, 满足激活条件但未激活。N: 请以实际设置的车速为准。

 此灯点亮, 表示TJA车道巡航辅助功能已开启, 满足激活条件但未激活。

 此灯点亮, 表示智能远光灯功能未激活。

### 警告

- 故障灯点亮后, 若您不具备维修条件及相关维修知识, 请勿擅自拆卸任何零部件, 否则可能造成人身伤害。
- 故障灯点亮后, 请及时联系 AITO 用户中心, 并听从工作人员的安排。

### 仪表显示屏左侧信息区域

上/下拨动方向盘上的切换键可以切换仪表显示屏左侧信息区域中显示的信息, 包括:

- 导航信息: 显示导航路线、距离等信息。
- 里程信息: 显示时间、里程、电耗。
- 能耗曲线: 显示能耗曲线折线图。
- 能量流: 显示能量流示意图。
  - 动力电池到驱动电机, 输出为蓝色, 回收为绿色。
- 胎压信息: 显示轮胎胎压及轮胎故障时报警。

### 仪表显示屏中间信息区域

仪表显示屏中间信息区域根据使用的驾驶辅助功能显示相关信息。

### 仪表显示屏右侧信息区域

仪表显示屏右侧信息区域显示如下信息:

- 电话信息: 手机连接车载蓝牙情况下, 当手机来电时, 来电信息显示在右侧多媒体信息卡片上, 可通过方向盘右侧按键接听或挂断。
- 音乐信息: 显示中控屏上的音乐信息 (如: 蓝牙音乐、USB音乐、收音机等)。
- 雷达信息: 显示雷达报警信息。
- 告警弹框提示信息: 显示车辆警告弹框。

1

2

3

4

5

6

7

8

9

10

11

## 灯光

### 通过中控屏调节氛围灯



图示：设置>灯光（不同版本存在差异，请以实车为准）

- ① **氛围灯开关**：点击开关，开启/关闭氛围灯。
- ② **氛围灯模式**：点击选择自定义、旭日暖阳、海风清爽或音乐律动模式。
- ③ **氛围灯颜色调节**：氛围灯为128色调节，手指点击色环，可改变氛围灯显示颜色。
- ④ **氛围灯亮度调节**：滑动调节氛围灯亮度。



图示：设置>车辆控制（不同版本存在差异，请以实车为准）

- ① **场景灯效**：开启场景灯效后，可以选择智慧语音、上车迎宾、开门预警和驾驶模式切换提示功能。

### 通过中控屏调节车内 / 外照明



图示：设置>灯光（不同版本存在差异，请以实车为准）



- ① **远近光灯智能切换**：点击开关至图标点亮，开启该功能，车辆根据环境光线，自动切换远光灯或近光灯。
- ② **照明灯自动开启**：点击开关至图标点亮，开启该功能，上下车时，自动开启车内照明灯。
- ③ **近光灯照射距离**：可对近光灯照射距离进行调节（近、较近、远、较远）。
- ④ **大灯延时关闭**：可开启和关闭大灯延时关闭功能以及时间设定（关闭、15s、30s、60s），只有当灯光调节旋钮处于AUTO挡大灯延时关闭功能才会启用。

## 位置灯和前照灯



图示：旋转拨杆上的旋钮，调节外部照明类型

旋转方向盘左侧灯光调节旋钮，可调节位置灯和前照灯。

- “OFF”档：位置灯和前照灯均不亮。
- “AUTO”档：位置灯和前照灯会根据外界的光线强度自动点亮或熄灭。
- “”档：前后位置灯和室内各电器的背光点亮。
- “”档：近光灯点亮，仪表显示屏和中控屏背光自动变暗。

### 提示

仪表显示屏和中控屏背光自动变暗需要提前将屏幕显示模式设置为自适应状态。

## 远光灯



图示：前/后拨动，进行远/近光灯交换

- ① **远光灯闪烁**：向后拉回灯光调节拨杆并松开，即可实现一次远光灯闪烁。连续快速操作，即可实现远光灯多次闪烁，以提醒其他交通参与者。
- ② **持续远光照明**：向前推动灯光调节拨杆，开启远光灯，仅在灯光调节旋钮旋转至“”或“**AUTO**”时方可启用。

### 注意

为了您和他人的行车安全，夜间会车时请将前照灯调整为近光状态。

### 提示

- 您也可通过中控屏调节近光灯照射距离和打开大灯延时关闭功能（请参阅页码 64）。
- 您可以通过拨杆切换近光灯；或开启远近光灯智能切换功能，在会车时自动切换近光灯（请参阅页码 105）。

1

2

3

4

5

6

7

8

9

10

11



## 转向信号灯

### 开启



图示：拨动拨杆，开启转向信号灯

- ① 向下/上，轻轻拨动拨杆，拨杆自动回位，左/右转向灯闪烁5次，同时仪表中的左/右转向指示灯闪烁5次。
- ② 向下/上，拨动拨杆到底，拨杆锁止，左/右转向灯持续闪烁，同时仪表中的左/右转向指示灯/持续闪烁。

#### 注意

当转向或变道完成后，方向盘反向回位一定角度时，若转向开关未自动回到中间位置，应手动进行回位。

## 后雾灯



图示：后雾灯开关

上/下拨动雾灯开关，开启/关闭后雾灯，仅在灯光调节旋钮旋转至“ ”或“AUTO”时才能启用。

- “ ”档：开启后雾灯，同时仪表显示屏的后雾灯标识会点亮。
- “OFF”档：关闭后雾灯，同时仪表显示屏的后雾灯标识会熄灭。

## 前阅读灯

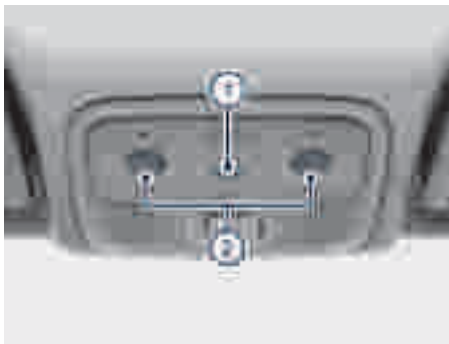

图示：前阅读灯

前阅读灯位于车顶控制台内，并通过触摸开关控制。

- ① 触摸该区域，开启/关闭车内所有阅读灯（前后共4个）。
- ② 触摸左/右前阅读灯区域，开启左/右前阅读灯；再次触摸，关闭左/右前阅读灯。

## 后阅读灯



图示：后阅读灯

按下后排阅读灯开关即可开启后阅读灯，再次按下即可关闭。

## 危险警示灯



图示：危险警示灯开关

车辆在紧急情况下，如雾、雪、雨、沙尘等极端天气或车辆发生故障无法正常驾驶时，请打开危险警示灯。

按下危险警示灯开关，即可开启危险警示灯，同时仪表显示屏中的转向指示灯和全车转向灯开始闪烁，再按下危险警示灯开关，即可关闭。

## 投射迎宾灯

投射迎宾灯位于后视镜下方，当车辆解锁情况下，投射迎宾灯点亮。

## 后备箱灯

开启或关闭后备箱，后备厢灯会相应地自动点亮或熄灭。

1

2

3

4

5

6

7

8

9

10

11

## 喇叭



图示：喇叭开关

要鸣响喇叭，请长按方向盘上的中间垫板。

## 雨刮洗涤

### 前雨刮



图示：上/下拨动拨杆，调节雨刮档位

- “1X”档：前雨刮往复刮刷一次。
- “OFF”档：默认档位，前雨刮功能不开启。
- “AUTO”档：雨刮拨杆位于该档位时，相关传感器检测到下雨时，车辆自动开启前雨刮。自动雨刷的灵敏度可通过雨刮拨杆中部的调节拨杆进行调节。
- “1”档：前雨刮连续低速刮刷。
- “2”档：前雨刮连续高速刮刷。



图示：上/下拨动拨杆，调节雨刮灵敏度

### 后雨刮



图示：旋转拨杆上的旋钮，开启/关闭后雨刮

- “☐”档：后雨刮摆动。
- “OFF”档：后雨刮关闭。

#### ⚠ 注意

- 使用雨刮前，请先清除挡风玻璃上的冰和积雪，请确认雨刮片没有冻结。
- 如果挡风玻璃上有水纹路或污迹，需清洗挡风玻璃和雨刮片，如果仍未解决问题，则更换新的雨刮片。
- 请勿在挡风玻璃干燥的情况下使用雨刮功能。

1

2

3

4

5

6

7

8

9

10

11

## 前挡风玻璃洗涤器



图示：前挡风玻璃洗涤

向后拉动雨刮洗涤拨杆，雨刮洗涤液会喷洒到前挡风玻璃上，前雨刮随即往复刮刷前挡风玻璃。

### ⚠ 注意

- 洗涤液壶内没有洗涤液时请勿操作洗涤器，否则将引起洗涤器泵过热，导致洗涤器泵损坏。
- 冬季来临前，请更换适用于冬季的雨刮洗涤液，防止在气温较低时结冰。
- 如果洗涤液在挡风玻璃上冻结，请勿使用洗涤器，否则您的视线可能被阻挡。

## 后挡风玻璃洗涤器



图示：后挡风玻璃洗涤

当旋钮开关旋至“”位置，可打开后雨刮洗涤。

- ① 当在后雨刮功能开启时，向上旋转雨刮拨杆上的旋钮，洗涤液会被喷洒到后挡风玻璃上。松开旋钮后，停止喷洒。
- ② 当在后雨刮功能未开启时，向下旋转雨刮拨杆上的旋钮，洗涤液会被喷洒到后挡风玻璃上，后雨刮随即往复刮刷后挡风玻璃。松开旋钮后，洗涤液停止喷洒，后雨刮继续往复刮刷2次后停止。

## 自动刮刷

当拨杆处在“**AUTO**”档时：雨量传感器会根据降雨强度自动开启前挡风玻璃雨刮。

### ⚠ 注意

- 如果挡风玻璃上冻结，请勿使用自动刮刷功能，否则您的视线可能被阻挡。
- 将拨杆移动至雨刮片维修位置或使用自动洗车功能前，先停用自动刮刷功能，否则雨刮可能会意外开启，造成不必要的损坏。

## 停用自动刮刷

将雨刮拨杆移动至其它位置，关闭自动刮刷功能。

## 后视镜

### 外后视镜



图示：外后视镜调节按键

您可以使用驾驶员侧车门上的外后视镜调节按键，调节外后视镜。

- ① **左侧按键：**按下对应开关，调节左侧外后视镜，同时指示灯会点亮。
- ② **右侧按键：**按下对应开关，调节右侧外后视镜，同时指示灯会点亮。

### 调节外后视镜



图示：外后视镜调节方向圆形按键

按下对应后视镜调节按键后，可通过圆形按键调节外后视镜角度。

### 警告

- 为了避免危险驾驶和事故发生，只有在车辆静止状态才能调节外后视镜。
- 外后视镜所视物体的距离比实际距离远。
- 开车前，检查所有后视镜的位置和角度，不要在行车中调整后视镜，以便集中精力驾驶汽车。

### 折叠外后视镜



图示：折叠外后视镜按键

在狭窄空间驻车/驾驶时，可以折叠外后视镜。

按下按键，外后视镜会自动停在完全折叠的位置。

### 打开外后视镜

按下按键，外后视镜会自动停在完全展开的位置。

### 外后视镜加热

外后视镜配有加热功能与除霜功能，通过后除霜开关同时打开或关闭（请参阅页码 134）。

1

2

3

4

5

6

7

8

9

10

11

## 通过中控屏控制后视镜



图示：设置>车辆控制（不同版本存在差异，请以实车为准）

- ① **后视镜折叠：**按下开关，外后视镜自动折叠；再次按下，外后视镜自动展开。

### 倒车时，自动调整车外后视镜角度

- 打开该功能后，当车辆挂入倒车挡时，外后视镜会自动下翻，以提供更多后方路面视野。
- 可调整自动下翻位置，先切换至倒车挡，然后按下您希望调整的后视镜所相对应的按键，然后按下圆形按键以移动后视镜至所需位置即可。
- 当您切换到行驶挡时，倾斜的后视镜复位到正常（向上）位置，如果，您已调整好它们在倒车时的位置，再切换到倒车挡时它们会自动下翻到所选的（向下）位置。
- 可以使用中控屏启动或关闭自动下翻功能。



图示：设置>车辆控制（不同版本存在差异，请以实车为准）

- ① **倒车自动下翻：**点击开关至图标点亮，开启该功能；再次点击开关变灰关闭该功能。

- ② **锁车自动折叠：**点击开关至图标点亮，开启该功能；在车辆上锁后，后视镜自动折叠，在车辆解锁后，后视镜自动展开。再次点击开关变灰，锁车自动折叠功能关闭。

### 警告

切勿在外后视镜折叠的情况下驾驶车辆，这会减少后方视野而导致事故发生。

## 内后视镜



图示：自动防眩目内后视镜

车辆配备的内后视镜具有自动防眩目功能，当后方强光（如后车远光灯）照射到内后视镜时，内后视镜会自动将镜面颜色调暗，进而减小强光对驾驶员的影响。

### 手动调节内后视镜

1. 调节驾驶员座椅至合适位置（请参阅页码 28）。
2. 调节内后视镜，使驾驶员可以通过内后视镜观察到车后方路况。

### 提示

后排中间的乘客或者升高的后排中央头枕可能会妨碍传感器接收光线。

## 遮阳板

### 使用遮阳板



图示：遮阳板已打开

遮阳板保护乘员在车辆行驶时免受刺眼阳光的影响，打开遮阳板即可使用。

如果阳光从侧边车窗照进车内，也可以将遮阳板旋转至侧面。

1. 打开遮阳板。
2. 使遮阳板离开固定夹。
3. 将遮阳板旋转至车窗侧。

### 使用化妆镜



图示：打开化妆镜盖板

① **温色调节按钮**：点击可以进行温色调节。

② **亮度调节按钮**：点击可以进行亮度调节。

1. 打开遮阳板。
2. 然后翻下化妆镜盖板，展开化妆镜并点亮化妆镜灯；闭合化妆镜盖板后，化妆镜灯会关闭。

#### 警告

驾驶时，请勿打开化妆镜，否则反射光可能会影响您和他人的视线。

1

2

3

4

5

6

7

8

9

10

11



## 前舱储物空间



图示：前舱储物空间

前舱储物空间位于前舱中央，您可以在其中放置一些私人物品。

### 注意

- 存放液体物品时需注意密封保管，以免液体泄露对车辆造成损坏。若发生泄露，请及时清理。
- 前舱储物空间内温度较高，请勿存放易燃易爆的物品，建议载重50KG以内。

## 前排储物空间

### 前排储物空间



图示：前排储物空间

- 前车门储物
- 手套箱
- 前排扶手箱
- 前副仪表台下部储物
- 前排杯托

### 打开/关闭手套箱



图示：手套箱开启手柄

- **打开：**拉动开启手柄，打开手套箱。
- **关闭：**推动手套箱盖板，关闭手套箱。

#### ⚠ 警告

车辆行驶中，请勿打开手套箱，防止紧急刹车发生碰撞导致前排乘客受伤。

### 打开/关闭前排扶手箱



图示：前排扶手箱打开按键

- **打开：**分别按下左右两侧前排扶手箱开关，即可打开扶手箱。
- **关闭：**按下左右两侧前排扶手箱盖板，直至其接合到位。

1

2

3

4

5

6

7

8

9

10

11

## 后排储物空间

### 后排储物空间



图示：后排储物空间

- 后车门储物
- 前排座椅靠背储物袋
- 衣帽挂钩
- 后排中央扶手
- 后排中央扶手储物盒
- 后排杯托

### 打开/关闭后排中央扶手



图示：使用后排中央扶手

- **打开：**斜向下拉动扶手上部的拉带，打开后下压后排中央扶手，确保扶手打开到位。
- **关闭：**向上抬起后排中央扶手，确保扶手与后排座椅靠背贴合。

### 打开/关闭后排中央扶手储物盒



图示：使用后排中央扶手储物盒

- **打开：**打开后排中央扶手，手指按压储物盒盖顶端的解锁手柄，并向上抬起储物盒盖。
- **关闭：**按压后排中央扶手储物盒盖，直至关闭到位。

### 打开/关闭后排杯托



图示：使用后排杯托

- **打开：**按压扶手前端装饰条附近，打开杯托。
- **关闭：**推动杯托前端装饰条附近，直至杯托关闭。

#### 注意

关闭后排中央扶手时，确保杯托已经完全收入扶手内。

## 后备箱储物



图示：后备箱储物空间

后备箱储物空间分为上下两层，上层用于放置衣物等较轻且不易滚动物品，下层可放置箱货物品。

### ⚠ 警告

- 零散的物品或用电线连接至车辆的设备（例如移动电话）可能在行车期间被抛入车厢内，例如发生事故或制动或紧急避让时，有受伤危险。将零散物品或用电线连接至车辆的设备固定在车内。
- 请勿在后备箱内放置不易固定的物品，否则，发生事故或制动或紧急避让时物品滚动可能对乘客造成伤害。
- 请勿在上层空间内放置不易固定的物品，否则，事故发生时物品滚动可能对乘客造成伤害。

### ⚠ 注意

存放液体物品时需注意密封保管，以免液体泄露对车辆造成损坏。若发生泄露，请及时清理。

1

2

3

4

5

6

7

8

9

10

11

## 车载电源

### 警告

使用车载电源时需要注意以下说明：

- 请勿将手指、异物（钢笔等）插入插座或湿手触摸插座，否则您可能会触电。
- 请勿湿手触摸电源接口，否则您可能会有触电危险。
- 不使用插座时，务必盖上保护盖，请勿使水或任何其它液体接触插座。
- 请使用常规插头，否则可能无法使用。
- 请勿使用会对车辆无线电接收器或电气系统造成干扰的设备。
- 接入的设备在充电时可能会发热，请注意确保高温设备不危害个人或损害财物。

### 前排扶手箱内的12V电源



图示：前排扶手箱内的12V电源

通过扶手箱内部12V电源，可以给电子设备（如车载冰箱、车载充气泵等）供电。

### 注意

输出电压12V，最大功率约120W。

### 后备箱内的12V电源



图示：后备箱内的12V电源

通过后备箱内的12V电源插座，可以给电子设备（例如：车载冰箱和车载充气泵）供电。

### 注意

输出电压12V，最大功率约120W。

## 主驾驶侧右下方的 USB 接口和 Type C 电源插座



图示：主驾驶侧右下方的 USB 接口和 Type C 电源插座位置

主驾驶侧右下方设置有 USB 接口和 Type C 电源插座。

- ① **USB接口**：支持数据传输。
- ② **Type C电源插座**：为移动设备充电。

### ⚠ 注意

- Type C 电源插座的最大输出功率为66W。
- 请勿将风扇或照明灯具等设备连接到 Type C 电源插座。

## 副驾驶侧左下方的 USB 电源插座



图示：副驾驶侧左下方的 USB 接口

副驾驶侧左下方设置有一个 USB 接口，能为移动设备充电。

### ⚠ 注意

USB接口的最大输出功率为66W。

1

2

3

4

5

6

7

8

9

10

11

## 前副仪表台上的后排 Type C 电源插座位置



图示：前副仪表台上的后排Type C电源插座位置  
前副仪表台上后方设置有两个Type C电源插座，能为移动设备充电。

### ⚠ 注意

- 左侧 Type C 电源插座的最大输出功率为 18 W，右侧 Type C 电源插座的最大输出功率为 66 W。
- 请勿将风扇或照明灯具等设备连接到 Type C 电源插座。

## 行车记录仪USB接口



图示：手套箱内的USB接口位置

手套箱内设置有一个USB接口，用于连接行车记录仪U盘。

## 手机无线充电板



图示：手机无线充电位置

通过手机无线充电板，对手机进行无线充电，把需要充电的设备置于无线充电器上。

### ⚠ 注意

- 使用手机无线充电功能前，确保 NFC 卡片钥匙、信用卡或其它磁性物体远离充电板。
- 请勿将硬币、金属钥匙、金属环或其它含有金属成分的物品与手机一起放置在无线充电区域。
- 当手机在充电时，主驾车门或副驾车门打开时，仪表显示屏会有弹框提示用户手机遗忘信息。
- 若无线充电器正在给手机充电中，系统需要检测车辆钥匙，则无线充电器停止给手机充电。

### ℹ 提示

- 只有您的手机具备无线充电功能，才可以使用该功能。
- 当手机放置位置或距离超出充电区域可能会影响充电效率，甚至出现不能充电情况。
- 手机的保护壳太厚可能会导致充不上电。
- 避免充电间断，手机放置时应靠近无线充电板中间区域。
- 若手机不能正常充电，请先确保无线充电区域无异物且手机在充电区域内。

## 开启/关闭无线充电



图示：设置>连接（不同版本存在差异，请以实车为准）

- 1 **无线充电：**点击开关至图标点亮，开启该功能；再次点击开关变灰关闭该功能。

1

2

3

4

5

6

7

8

9

10

11



## 智能驾驶辅助

在本章中，您可了解自主操作车辆的信息。以下将向您介绍与智能驾驶有关的所有设备。

## 制动系统

制动行为包括感知时间和反应时间。从决定到踩下制动踏板的时间是感知时间。付诸行动是反应时间。

驾驶员平均反应时间约为3/4s。在这段时间内，如果车辆以100km/h的速度行驶会产生20m的行驶距离，这在紧急情况下可能是一段很长的距离。

请谨记以下有帮助的制动提示，包括：

- 与前方车辆保持足够的距离。
- 避免不必要的大力制动。
- 与其他车辆保持同速。

制动系统由行车制动和驻车制动两部分组成，行车制动用于车辆行驶中减速，驻车制动用于车辆停放时，防止车辆溜车。

车辆还配备有自动驻车功能，当车辆停在红绿灯前或停在有一定坡度的道路上时，无需您踩下制动踏板，车辆自动保持停止状态，当车辆起步时将自动释放电子驻车制动，辅助您平稳行驶车辆。

### 警告

制动系统运转正常对确保安全至关重要，如果制动踏板、制动钳或车辆的制动系统的任何部件遇到问题，请立即联系AITO用户中心。

## 仪表中与制动系统有关的图标



首次启动车辆时，仪表上的ABS（防抱死制动系统）指示灯会短暂闪烁，若此指示灯在其他任何时候亮起，表示ABS发生故障且ABS无法工作，请立即联系AITO用户中心。



除在首次启动时短暂显示外，若其他任何时候在仪表上显示该指示符，表示检测到制动系统故障或制动液液位低，请立即联系AITO用户中心。

## 紧急制动

在紧急情况下，需要在完全踩下制动踏板时保持稳定的制动压力。即使是在低牵引力路面上，防抱死制动系统也会根据可用的牵引力大小改变施加在每个车轮上的制动压力，这可以防止车轮抱死，并确保车辆尽可能安全地停下来。

### 警告

- 紧急制动时，请完全踩下制动踏板并保持至车辆刹停。若未保持，则会中断防抱死制动系统的工作过程并增加制动距离。
- 驾驶车辆请勿超速并保持适当的跟车距离。否则即使装配最先进的制动系统，也无法在紧急制动时，给您提供免受伤害的保障。

## 制动器磨损

车辆制动片配有磨损指示器，当制动片磨损到极限后它会摩擦到制动盘上并发出尖锐的摩擦声，若您遇到这种情况，请到AITO用户中心进行检修。

必须定期对制动器进行检查，关于制动盘和制动片的详细规格和使用限制（请参阅页码203）。

### 警告

- 如果不更换磨损的制动片将会损坏制动系统，并可能导致危险的制动情况。
- 请在每次车辆保养时，检查制动盘和制动片的磨损程度，并根据维修人员的建议，必要时更换。

## 制动能量回收（CRBS）

车辆配备有制动能量回收功能，在制动或滑行过程中，可将车辆行驶中产生的动能转换为电能储存在动力电池内，以增加车辆续航里程。

当车辆在行驶中且驾驶员脚离开加速踏板，能量回收功能触发会降低速度，并将回收的能量传递给动力电池。

仪表上的瞬时功率百分比实时显示通过能量回收制动获得的能量。

能量回收的多少取决于当前动力电池状态、设置的能量回收强弱等级及车速等因素。

### 能量回收功能的具体状态

制动能量回收功能随驾驶模式的变化调整相应回收强度。

- 车辆处于节能驾驶模式下，能量回收强度高；当您松开加速踏板后，车速下降非常快，从而减少您使用制动踏板的频率，同时给动力电池补充更多的能量。
- 车辆处于舒适驾驶模式下，能量回收强度为标准；当您松开加速踏板后，车速下降较快，车辆将以正常能量回收强度进行能量回收，此模式下车辆的滑行距离较节能驾驶模式下略长。
- 车辆处于运动驾驶模式下，能量回收强度与舒适驾驶模式一致。
- 车辆处于个性化驾驶模式下，您可自定义能量回收强度，默认为标准。

#### ① 提示

驾驶员进行制动时会激活制动能量回收功能，期间（特别是在低速即将刹停时）驾驶员可能会听到来自驾驶舱右侧的“塔塔”声，制动踏板有非常轻微的感知，此为制动能量回收功能正常工作的声音和现象。

## 电子驻车制动（EPB）



图示：P挡驻车（换挡操纵杆形状请以实车为准）

踩下制动踏板，将车平稳停住，车辆在静止状态下按下P挡按钮将挡位切换至P挡，即可实现驻车。

驻车制动器仅施加在后轮上，独立于行车制动系统。

#### ⚠ 注意

车辆行驶时踩下制动踏板停止车辆后，驾驶员按下P档（EPB启用）期间（约1.5s），禁止重复急踩制动踏板，避免极端情况下EPB检测异常。



当EPB工作时，仪表上的电子驻车指示灯会点亮。



当EPB发生故障时，仪表上的电子驻车制动器故障指示灯会点亮。

### 在以下条件全部满足时，自动启用EPB：

- 驾驶员未系安全带。
- 驾驶员侧车门打开。
- 未踩加速踏板。
- 未踩制动踏板。
- 车速小于3km/h。

### 在以下条件全部满足时，自动解除EPB：

- 驾驶员侧车门关闭。
- 踩下制动踏板。
- 挡位切换至“非P挡”状态。

**警告**

车辆没电时，将无法解除EPB。

**注意**

在踩制动踏板并进行换出P档（释放EPB）操作时，需轻踩制动踏板，禁止大力踩下，避免极端情况下EPB检测异常。

### 自动驻车（Auto Hold）

自动驻车功能即车辆需在较长时间内停车，如在斜坡上、遇到红绿灯或者走走停停的交通状态下，自动驻车功能满足的条件下，将启用自动驻车功能，此时无需踩制动踏板或者使用电子驻车。

#### 通过中控屏开启/关闭自动驻车



图示：设置>驾驶（不同版本存在差异，请以实车为准）

1 **自动驻车**：点击开关至图标点亮，开启该功能；再次点击开关变灰关闭该功能。

#### Auto Hold准备条件

- Auto Hold开关开启，仪表显示屏上的指示灯“”显示灰色准备状态指示灯。
- 主驾驶员安全带系好，且车门已关闭。
- 整车上电完成。

#### Auto Hold运行条件

- Auto Hold已经满足待命状态条件。
- 车辆在D/N挡下，车辆由踩制动踏板控制到车辆静止。

**提示**

- Auto Hold在工作5min后直接退出，且同时启用电子驻车制动。
- 通过踩加速踏板、切换到P挡或者启动电子驻车制动都会退出自动驻车状态，回到自动驻车待命状态，Auto Hold待命状态条件不满足也会退出Auto Hold。
- Auto Hold功能启动，车辆制动灯及高位制动灯点亮，且仪表显示屏上的指示灯“”变成绿色。
- Auto Hold启动激活期间，若驾驶员开车门或者取掉安全带，电子驻车制动会进行接管车辆而驻车。

#### 应急制动

车辆行驶过程中，当制动踏板失效时，可以使用电子驻车制动器进行应急制动。

- 按下P挡按键，即可实现应急制动。

**警告**

- 应急制动时，可能会导致车辆打滑、侧翻等风险。
- 在正常行驶时禁止触碰P挡按键，否则有引起安全事故的风险。
- 应急制动仅作为制动踏板失效时的紧急措施，不能代替制动踏板制动，其不能提供较大制动力，禁止驾驶员在踩踏加速踏板的情况下操作应急制动，否则该功能将不会介入工作。
- 应急制动过程中一旦松开P挡按键该功能将退出。

## 车身稳定控制

### 车身稳定控制（ESC）

ESC在转向过度或转向不足时帮您稳定车辆。当转向过度或转向不足时，系统会通过对车轮施加制动或降低电机扭矩的方式，提高驾驶稳定性和安全性。

ESC包含以下子系统：

- 电子制动力分配（EBD）
- 防抱死制动系统（ABS）
- 车身动态控制（VDC）
- 牵引力控制系统（TCS）
- 上坡辅助（HHC）
- 液压制动辅助（HBA）
- 液压助力辅助（HBB）
- 紧急制动报警（HAZ）
- 防侧翻功能（RMF）
- 陡坡缓降（HDC）

#### 警告

- 不要对车辆的悬架进行改装，否则ESC可能不会正常运行，且车辆的操纵性能可能会受到影响，从而会造成事故和人身伤害。
- 在带车顶负载情况下行驶时，因为重心提高，在危险行驶情况下不能保证行驶安全。有发生事故或物品损坏的危险。在车顶负载的情况下行驶时不要停用ESC。

### 电子制动力分配（EBD）

EBD可在车辆制动时自动调整后轮制动压力，保障后轮不先于前轮抱死，保证最佳制动力输出，并可协同ABS提高制动稳定性，从而保证车辆的平稳行驶。

### 防抱死制动系统（ABS）

车辆配备ABS，制动时ABS可防止将车轮抱死。在全力制动时仍具有转向性能，从而提高主动行驶安全性。

在每次车辆启动后，防抱死制动系统会在车辆行进过程中进行自检，自检过程中可能会听到短暂

的系统运行的咔嚓声，甚至可能会注意到制动踏板有少许移动。这属于正常现象。

如果正在潮湿道路上安全地驾驶，当必须紧急制动并连续制动以避免突然出现的障碍物时，ABS系统会检测到车轮正在减速。如果一个车轮即将停止转动，系统将分别对每个车轮的制动压力进行控制，根据需要改变施加到各车轮的制动压力，速度比任何驾驶员都快。紧急制动时，这可能有助于您转向绕过障碍物。在施加制动时，计算机持续接收轮速更新信息并相应地控制制动压力。

不要反复踩下制动踏板，快速踩下制动器时系统会自动使制动力达到最大。在全力制动时制动距离尽可能达到最短。此时ABS的优点也得到了利用。紧急制动期间，请不要减少制动踏板上的压力。ABS工作时您可能会听到系统运行的声音并感觉到制动踏板抖动。这属于正常现象。

ABS不会改变抬脚踩下制动踏板所需的时间，也不会总能缩短制动距离。如果您过于靠近前方的车辆，前方车辆突然减速或停止时，则没有足够的时间来施加制动。即使配备了ABS，也要始终与前方保持足够的空间，以便施加制动。

#### 警告

下列情况下，ABS不能有效工作：

- 使用了附着力不足的轮胎（如在积雪覆盖的路面上使用磨损过度的轮胎）。
- 高速行驶在湿滑路面时车辆打滑。

#### 警告

ABS并非完全为缩短车辆的制动距离而设计，在下列情形下务必与前方行驶的车辆保持安全距离：

- 在泥泞、砂石或积雪路面上行驶时。
- 在多坑路面或不平路面行驶时。
- 在颠簸路面行驶时。

## 车身动态控制 (VDC)

在车辆行驶过程中突然转向时,系统根据转向盘转角和车速等信息判断驾驶员的驾驶意图,并持续与车辆实际状况进行对比,如果车辆出现偏离正常行驶路线情况,VDC将通过对应的车轮施加制动或降低电机扭矩进行修正,以帮助驾驶员控制侧滑,保持车辆的方向稳定。

## 牵引力控制 (TCS)

TCS通过降低电机功率,防止车辆的驱动轮在加速行驶时打滑,必要时施加制动力控制,使车辆易于起步、加速和爬坡。当TCS有效地控制制动压力和电机功率时,仪表显示屏上的“”指示灯闪烁。

### 警告

TCS并不能阻止危险驾驶或高速下紧急转向所导致事故。

## 上坡辅助 (HHC)

在坡道上时,HHC将自动保持制动约1~2s。这样可防止脚从制动踏板换到加速踏板时车辆发生滑动。HHC会自动防止车辆背对预期行驶方向后溜。

### 警告

若您未开启自动驻车功能,HHC工作1~2s后将停止工作,此时车辆可以滑动。因此,请迅速将脚从制动踏板移到加速踏板。切勿依靠HHC长时间(超过1~2s)防止车辆滑动,否则会导致碰撞事故。

## 液压制动辅助 (HBA)

驾驶员快速踩下制动踏板时,系统能识别出车辆处于紧急状态,迅速将制动压力提高至最大值,从而使防抱死制动系统更迅速介入,有效地缩短制动距离。

## 液压助力辅助 (HBB)

HBB功能是针对配备有液压制动系统,以辅助车辆在进行动态制动时的主动增压,在特定驾驶工况下将驾驶员的制动请求进行放大。

## 紧急制动报警 (HAZ)

在车速大于50km/h时,驾驶员进行紧急制动,当系统识别到车辆处于紧急制动状态时,危险警示灯点亮,警示后面跟随车辆,起到危险警示作用。

## 防侧翻功能 (RMF)

RMF通过检测车身侧倾角和侧倾率判断车辆行驶状态。行驶时,如果系统检测到存在侧翻风险,将向一个或多个车轮施加适当的制动力以降低车速,降低侧翻的风险直至车辆恢复稳定。

## 陡坡缓降 (HDC)

HDC开启后,当车辆处于下坡状态且车速在8~30km/h时,HDC自动运用液压制动辅助下坡。此时驾驶员可专注于控制方向盘,在HDC工作速度区间,车速可根据加速踏板和制动踏板进行调节。若挡位、车速、坡道、制动盘温度不满足激活条件时,则HDC回到待机状态。

只有在满足以下前提条件后,才能使用HDC:

- HDC无故障。
- HDC已开启。
- 车辆在车速在8~30km/h的情形下驾驶。
- 坡度必须小于50% (约26.5°)。
- 整车处于高压上电状态。

### 警告

- 制动效果下降与所有制动器一样,制动能力也会受到易滑路面的影响(例如在结冰道路或松软表面上),这可能导致事故。
- 车辆在陡坡上低速下坡行驶时,HDC才会激活。
- 在下长坡等一些特殊工况下,HDC会因制动器温度过高而暂时不可使用,您需要注意安全驾驶,如需要恢复功能,需要停车等待制动器温度冷却。

## 通过中控屏开启 / 关闭陡坡缓降



图示：设置>驾驶（不同版本存在差异，请以实车为准）

- 1 **陡坡缓降**：点击开关至图标点亮，开启该功能；再次点击开关变灰关闭该功能。

### ESC操作说明

#### ESC工作：

仪表显示屏上的“”指示灯闪烁，则表示ESC正在工作。

#### 停用ESC：

如果车辆陷入积雪或泥地中，ESC可能会降低从电机输出至车轮的动力，您可能需要关闭该系统以便摆脱困境。

## 通过中控屏开启/关闭ESC



图示：设置>驾驶（不同版本存在差异，请以实车为准）

- 1 **车身稳定性系统**：ESC默认为开启状态；所以点击开关，图标点亮关闭该功能，开关变灰表示开启该功能。

### 注意

- ESC 是一套辅助性质的系统，并不能代替您在驾驶车辆时所起的作用。所以在您驾驶车辆时，请务必认真、谨慎地驾驶车辆，遵守国家及当地有关交通法规。
- ESC 关闭后，当车辆出现打滑或者急转弯时，请勿进行猛踩加速踏板等激烈驾驶车辆的行为，否则可能会造成减速度器或车辆损坏。

### ESC激活时：

如果ESC指示灯闪烁，一定要小心驾驶，粗心驾驶可能导致事故。

### ESC关闭时：

仪表显示屏上的“”指示灯点亮，此时应特别小心，并以与路况相适合的车速驾驶，ESC能保证车辆的稳定性和驱动力，如无必要，请勿关闭。

## 驾驶辅助系统传感器

车辆配备有多个驾驶辅助系统，在驾驶过程中，可为您提供主动/被动支持。帮助您维持设定的行车速度、控制车辆与前方车辆的距离保持为设定距离和提醒您有碰撞危险等。有些情况下，如必要，驾驶辅助系统还会自主制动。

### 警告

- 驾驶辅助系统对驾驶员来说是一种辅助功能，并不能处理所有情况。您始终有责任安全驾驶车辆，遵守现行法律和交通法规。
- 您有责任依据当前交通环境主动控制车速，使车辆行驶速度处于当前道路最高限速范围内。
- 需要您通读与驾驶辅助系统相关的所有章节，从而了解诸如功能操作、限制等内容，并了解使用这些功能前应掌握的所有知识。

### 注意

当摄像头、雷达周围出现污物或积雪时，仪表显示屏上弹出警示消息。请及时清除污物或积雪，如果还存在警告信息，请将车辆停放在安全区域并立即联系AITO用户中心。

### 驾驶辅助系统传感器的局限性

驾驶辅助系统传感器具有一定的局限性，日常用车中，请注意以下情况，否则驾驶辅助系统性能可能衰减或者无法正常工作：

- 切勿在驾驶辅助传感器及其周围区域加装附件（例如：车牌装饰框、贴花等），否则可能会影响传感器的工作范围，造成部分驾驶辅助系统无法正常运行。
- 恶劣的天气条件，例如大雪、大雨、大雾等可能会减弱驾驶辅助传感器的作用或导致系统暂时停止工作。
- 强烈光照、路面反光、路面覆冰或覆雪、路面积水、路面肮脏或车道标线模糊均可能会大大降低摄像头识别车辆、行人、车道线标识、交通标识或其他障碍物的能力。
- 毫米波雷达会受到其他无线电装置或强雷达反射的干扰。
- 出现车速差距较大或者静止目标时，毫米波雷达可能检测不到在前方车辆。
- 当车辆行驶在一些蜿蜒的、狭窄的、多陡坡的路面、事故现场或驶入或驶出隧道时，毫米波雷达可能检测不到在前方行驶的车辆或其他障碍物。
- 请勿猛烈撞击传感器及其周围区域。
- 如果乘客舱的温度非常高，驾驶辅助摄像头可能会暂时停用一段时间。冷却到足够低的温度后，驾驶辅助摄像头会自动恢复工作。
- 针对外形不规则的车辆包含但不限于消防车，垃圾车，罐车，长挂车，大货车，洒水车，运载树木的车辆等会识别偏晚或检测不到。

### 驾驶辅助传感器位置介绍

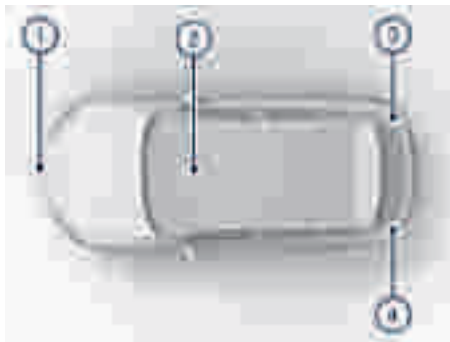

图示：驾驶辅助传感器位置

车辆配备三个毫米波雷达和一个驾驶辅助摄像头，这些传感器用于探测前方车辆与本车的距离、识别交通或道路标识以及检测周围车辆、行人等。

- ① 毫米波雷达（前）
- ② 驾驶辅助摄像头
- ③ 后角毫米波雷达（右）
- ④ 后角毫米波雷达（左）



- 车辆改装增加改色膜等后保险杠覆盖膜时，会影响后角毫米波雷达的探测距离，进而影响后向预警系统的性能，还可能会引起后向预警系统遮挡故障。
- 当传感器覆盖件上存在泥土等污物时，可能会影响后向预警系统性能，需要及时清理。
- 目标以及行人低速移动时，后角毫米波雷达可能无法识别。
- 驾驶辅助传感器只能识别车辆、行人目标，对雪糕筒、树木等物体无法识别。

## 自适应巡航控制系统

### 自适应巡航控制系统（ACC）

ACC 通过驾驶辅助传感器，探测前方车辆与本车的相对距离和相对速度，以实现自适应巡航。

如果车辆前方畅通，ACC 将保持设定的巡航速度行驶。如果检测到前方有车辆，ACC 将根据需要降低车速，与前车保持基于设定时的距离，直到达到合适的巡航速度。

#### 警告

- 在弯曲或打滑的路面上不要使用自适应巡航控制，或者在稳定速度行驶都不安全的交通状况下也不要使用巡航控制。
- 自适应巡航控制系统仅是一种驾驶辅助系统，不能代替驾驶员进行驾驶，您必须始终保持对车辆的控制，谨慎驾驶，遵守限速等交通规则并对车辆驾驶负全责。
- 对静止物体，例如车辆、锥桶、车流尾端、收费站、自行车或者行人，ACC 只有在特殊状态下才可作出反应，这些特殊情况有很强的特定性。
- 前车驶出您所在的车道后，车辆前方出现一辆静止或行驶缓慢的车辆或障碍物，则 ACC 可能不会实施制动和减速，务必注意前方路况，请准备迅速采取修正措施。
- ACC 只控制纵向速度，并不能控制车辆变换车道或转弯。
- 由于传感器探测视野的局限性，对近距离切入目标，系统可能会来不及作出反应。

#### 注意

- 驾驶员须依据前方车流量，当前天气状况，如雨天、雾天等，来调整跟车距离，对 ACC 系统进行合理设置，ACC 系统进行合理设置后，驾驶员需要在任何时候都能保证可使车辆减速至停止状态。
- ACC 适合在高速公路和路况良好的道路上使用，不适合在复杂城市道路或者山路上使用。
- 与前车保持车距是驾驶员应有的责任，ACC 系统的跟车时距间隔符合驾驶环境中的最小车距要求。
- 在 ACC 工作时，如果驾驶员踩下加速踏板，车辆将被驾驶员接管，ACC 系统的车距控制功能将不会激活。

#### 仪表显示屏上的 ACC 信息



图示：仪表显示屏 ACC 设定车速（不同版本存在差异，请以实车为准）

- 跟车时距
- 目标车速
- 当前车速

1

2

3

4

5

6

7

8

9

10

11

## 控制说明

- 前方无车时启用ACC：在前方无车时可启用ACC，车辆按照设定的车速进行定速巡航控制。
- 跟随控制：ACC系统激活状态时，且车辆跟随目标车辆行驶时，可以根据驾驶员设定的跟车时距自动保持与前方车辆间的相对距离，如果目标车辆行驶至完全停止，本车也会跟随到停止。
- 起步控制：ACC系统使车辆减速至停止状态后30s内前车驶离，ACC自动启动，完全停止30s~5min内，驾驶员踩下加速踏板或向上拨动拨杆使车辆启动。
- 弯道-速度控制：ACC系统处于工作状态时，车辆行驶为弯曲道路，ACC系统会适当控制车速保证车辆通过弯道时的稳定性。
- 超越模式控制：系统激活状态时，如果需要超车，驾驶员踩下加速踏板，系统进入超越模式，15min内松开加速踏板且车速小于130km/h时，车辆会恢复到目标车速。
- 退出巡航模式：系统激活状态时，如果不能满足其工作条件（比如挡位不在前进挡，车门未关闭等）时，系统退出激活状态。
- 驾驶员接管请求：当ACC系统无法维持与前车的的目标安全距离时，仪表提示驾驶员主动踩制动踏板减速。

## ACC在以下（包含但不限于）抑制条件下无法启用：



- ACC系统存在故障。
- 车辆挡位未处于前进挡（D挡）。
- 车辆产生溜车。
- 主驾驶侧车门未关闭。
- 驾驶员安全带未系。
- 车身稳定控制系统（ESC）正在工作或已关闭时。
- 车辆车速大于130km/h。
- 车辆在非静止状态时，踩下制动踏板。
- 自动驻车（Auto Hold）功能启用。

- 辅助泊车（APA）功能启用。
- 电子驻车制动启用。
- AEB激活。
- 关联系统发生故障。
- 车辆因故障处于缓行模式。

## 启用ACC



图示：启用ACC

当ACC在无抑制条件且仪表显示屏上“”巡航图标显示灰色时，向后拨动巡航手柄至“ON”档，ACC进入启用状态；车辆按照当前车速巡航，若当前车速小于30km/h，将设定为30km/h进行巡航；同时，仪表显示屏上“”巡航图标变成蓝色。

### 提示

车辆静止状态下，驾驶员踩下制动踏板并向后拨动巡航手柄至“ON”档启用ACC后，需要踩下加速踏板或向上拨动拨杆使车辆启动。

## 调整ACC速度



图示：ACC速度调节

当ACC处于启用状态时：

- **向上/下拨动并保持：**设置的巡航车速每次增加或降低1km/h。
- **向上/下间歇拨动：**设置的巡航车速每次增加或降低5km/h。
- **转动调整跟车距离：**向前转动拨杆旋钮，跟车距离增加1个等级；向后转动拨杆旋钮，跟车距离减小1个等级。仪表显示屏使用横条表示跟车距离，横条数量越多，代表车距越大。

### 警告

在发生意外交通情况时，如果跟车距离间隔较短，则供您做出反应的时间就会比较有限。您始终有责任控制车辆保持安全车距。

### 提示

- ACC 启用后，如果其没有任何明显反应，则有可能是因为设定的跟车距离间隔不允许提高速度。
- 车辆速度越高，则跟车距离将相对越长。

## 停用ACC

进行以下操作时，ACC将自动停用，系统进入待机状态：

- 包含抑制条件内的任一条件（请参阅页码 92）。
- 向前拨动巡航拨杆至“CANCEL”档。

## 重新启用ACC

ACC处于待机状态时，当车辆满足巡航所需的速度、挡位等条件时：

- 向上拨一下巡航手柄，将恢复上一次设定的车速继续巡航。
- 向后拨一下巡航手柄，将按照当前车速巡航。

### 注意

当前车速与目标车速差距较大时，恢复ACC后，速度可能会急速提升。

## ACC的局限性

ACC具有一定的局限性，日常用车中，请注意以下情况，否则ACC可能会无法正常工作：

- 在某些特殊路况，如：高架、桥洞等类隧道环境下，由于系统局限性，可能存在ACC无法激活或自动退出的情况。ACC主要适合在平缓道路上驾驶时使用。在较陡的下坡路段或重载行驶时，如果您使用该功能，则有可能难以与前方车辆保持正确的车距。如果出现此种情况，请您格外注意，随时做好制动准备。
- 切勿在前牌照下方附近加装附件（例如：车牌装饰框、贴花等），否则可能会影响雷达传感器的工作范围，造成ACC无法正常运行。
- 如果驾驶辅助系统传感器受限，可能会导致ACC无法正常使用，请查看更多驾驶辅助系统传感器局限性（请参阅页码 89）。

1

2

3

4

5

6

7

8

9

10

11

## 车道巡航辅助（TJA/ICA）

TJA/ICA通过前挡风玻璃上方和前保险杠下方中间的驾驶辅助传感器工作；主要为驾驶员提供车辆的纵向和横向辅助，可在单调的驾驶环境或者交通拥堵的情况下，减轻驾驶员的工作量，提供安全舒适的驾驶环境。

**横向辅助：**在车速处于0~30km/h的速度区间，当车道标识线存在，车辆被维持在车道之内行驶，否则车辆会跟随前方车辆的移动轨迹行驶；在车速30~130km/h的速度区间，车辆会被维持在车道中心行驶。

**纵向辅助：**依靠自适应巡航控制系统（ACC）系统实现，使车辆在固定的车速或与前方目标车辆的固定跟车时距行驶。

### ⚠ 注意

当TJA/ICA开启时，由于驾驶辅助传感器识别问题，可能会引起在使用过程中，方向盘突然大幅度摆动情况，用户应一直保持手握方向盘，不可双手脱离方向盘。

## 脱手报警

TJA/ICA功能在使用中，若驾驶员没有握住方向盘且时间超过20s，仪表显示屏上会显示相应警示信息和系统发出警示音并持续20s；首次警示信息结束后，若驾驶员仍没有接管方向盘，仪表显示屏会继续显示相应警示信息和点亮警示灯并持续20s；若20s后驾驶员没有接管方向盘，车辆会缓慢刹停且功能被禁用；需车辆挂入驻车挡（P挡），车辆重新启动或者行驶5min后该功能方可恢复。

### ⚠ 注意

当方向盘装有护套或者驾驶员带手套等情况都会增加手与传感器垫之间的距离，可能会影响脱手检测功能。

## TJA/ICA在以下（包含但不限于）抑制条件下无法启用：

- 中控屏内未开启车道巡航辅助功能。
- 车辆有ACC抑制条件（请参阅页码92）。

- 车道线条件不满足。
- 转向灯条件不满足。
- MPC状态异常。
- 方向盘转向速度过快。
- 前雨刮处于高速刮刷档位。
- 其他激活条件不满足的情况。

## 通过中控屏开启/关闭TJA/ICA



图示：设置>辅助驾驶（不同版本存在差异，请以实车为准）

- 1 **车道巡航辅助：**点击开关至图标点亮，开启该功能；再次点击开关变灰关闭该功能。

## 启用TJA/ICA



图示：启用TJA/ICA

当TJA/ICA无抑制条件且仪表显示屏上“”巡航图标显示灰色时，向后拨动巡航手柄两次至“ON”档或按压方向盘上的“车道巡航辅助键”启用TJA/ICA，TJA/ICA进入启用状态并设

定当前车速为目标车速，此时仪表显示屏上“”巡航图标变成蓝色。

### 提示

- 若 ACC 启用情况下，向后拨动巡航手柄至“ON”档，可直接启用TJA/ICA。
- 当TJA/ICA启用后，仪表显示屏上“”巡航图标随车辆方向盘转向角度变化。

## 仪表上的指示图标



TJA/ICA 控制车辆维持在车道中心行驶时，仪表显示屏上两侧车道线显示蓝色。

## 停用TJA/ICA

进行以下操作时，TJA/ICA将停用：

- 车道线不满足（车道过宽、过窄、车道曲率过高或车道线丢失）。
- 前雨刮处于高速刮刷档位。
- 开启转向灯。
- 驾驶员主动接管（变道、驾驶员介入）。
- 驾驶辅助摄像头暂时致盲。
- 包含抑制条件内的任一条件（请参阅页码 94）。
- 向前拨动巡航拨杆至“CANCEL”档。

## 启用待机状态的TJA/ICA

- TJA/ICA 处于待机状态时，当车辆满足巡航所需的速度、挡位等条件时，TJA/ICA 自动启用。
- 当功能存在抑制条件时，向后拨动巡航手柄两次至“ON”档或按压方向盘上的“车道巡航辅助按键”后1min内，条件满足，TJA/ICA 自动启用，若1min内条件未满足，退出待机状态。

## TJA/ICA的局限性

TJA/ICA具有一定的局限性，日常用车中，请注意以下情况，TJA/ICA 性能降级或无法正常工作：

- 驾驶辅助摄像头校准角度发生变化。
- TJA/ICA 会受限於底盘性能，四轮定位、方向盘中心位或胎压异常（故障或长期未标定）。
- 驾驶辅助摄像头的视野被遮挡（水雾、尘土或贴纸遮挡等）。
- TJA/ICA 性能受天气、照明度的影响，在黑暗（照明条件差）、能见度差（因大雨、大雪、浓雾等造成）、强光（比如迎面车辆灯光或直射的阳光、路面被冰雪覆盖后折射的光线）或积水处行驶时。
- 当车辆行驶的路面存在单车道线、车道线过度磨损或被遮挡、覆盖、消失、新旧标线重叠、因道路施工临时调整或变化迅速（例如，车道分叉、横穿或合并）时。
- 当车辆行驶在倾斜路面、陡坡路段、隧道交接处、路沿栅栏投射所形成的阴影、道路表面有文字或交通标识、车道线过宽过窄或导流线路段时。
- 处于弯道过小的道路（如：匝道、环山路、国道等）。
- 当车辆一侧有横向的较大气流或大风时，侧方或前方存在卡车、公交车、等大型车辆或异型车辆时。
- 道路旁放置了警示锥、警示牌或其他物体时。

如果驾驶辅助系统传感器受限，可能会导致TJA/ICA无法正常使用，请查看更多驾驶辅助系统传感器局限性（请参阅页码 89）。

1

2

3

4

5

6

7

8

9

10

11

## 车道辅助系统

### 车道辅助系统（LAS）

LAS是通过前挡风玻璃上方的驾驶辅助传感器工作；在高速公路或主干道行驶时，车道辅助系统可以降低车辆在某些特定情况下偏离自身车道的风险。

LAS由两个子系统组成：

- **车道偏离预警（LDW）**：当车速大于60km/h且车道标识线清晰完整时，车辆未开启转向灯，靠近车道标识线，仪表显示屏出现提醒画面并发出报警音，提醒驾驶员及时控制车辆，降低无意识情况下偏离车道标识线发生事故的风险。
- **车道偏离辅助（RDP）**：该功能开启后，当车速大于60km/h且车道标识线清晰完整时，车辆未开启转向灯，车辆偏离车道时，仪表显示屏出现提醒画面并发出报警音，并提供一定的纠偏辅助。

#### 警告

在整个驾驶过程中（例如保持在同一车道内行驶时），即便启用了车道偏离预警系统，驾驶员仍负有驾驶责任，驾驶员不能完全依赖该系统来关注所有情况。

- 驾驶时要注意接管。
- 始终注意车辆附近的交通状况和路况。
- 根据交通情况调整车速。

### 车道偏离预警系统（LDW）

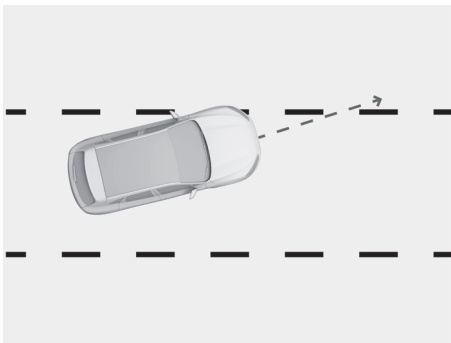

图示：车道偏离预警

驾驶员未主动操纵车辆，系统检测到车辆向一侧发生偏离时，车辆通过仪表显示屏上的视觉信号并发出声音对驾驶员进行提醒。

### 车道偏离辅助（RDP）

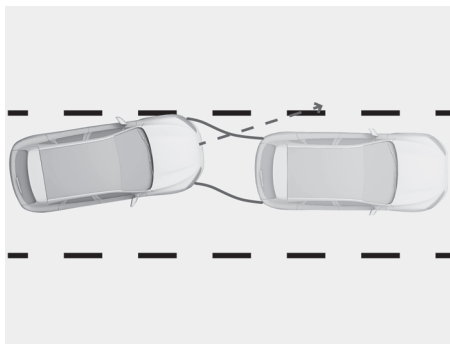

图示：车道保持辅助

驾驶员未主动操纵车辆，系统检测到车辆向一侧发生偏离时，车辆通过仪表显示屏上的视觉信号且车辆发出声音对驾驶员进行提醒，且RDP将自动提供转向辅助阻止车辆偏离出当前车道。

#### 警告

驾驶员应时刻保持注意力与判断力，确保车辆以适当车速安全行驶，与其他车辆保持适当距离，并遵守现行法律和交通法规。

#### 提示

若RDP提供转向辅助阻止车辆偏离出当前车道时您也进行了转向动作，可能会产生方向盘转动较轻或较重情况，如感觉不适，可关闭该功能。

## 通过中控屏开启/关闭LAS



图示：设置>辅助驾驶（不同版本存在差异，请以实车为准）

- 车道偏离预警及辅助：** 点击开关至图标点亮，开启该功能；再次点击开关变灰关闭该功能。
  - 开启该功能后，中控屏弹出提示框，可以选择车道偏离辅助方式（预警或预警+转向辅助）和提示方式（仅视觉或视觉+声音）。

## 仪表上的视觉警示图标

 LAS仅开启预警时，车辆发生严重偏离车道线时，仪表显示屏上的一侧车道线显示红色。

 LAS开启预警+控制时，车辆发生严重偏离车道线时，系统提供辅助转向控制并阻止车辆偏离，仪表显示屏上的一侧车道线显示红色后变为黄色。

## 脱手报警

LAS开启预警+控制后，需要驾驶员始终双手握持方向盘。如果双手离开方向盘20s，车辆通过仪表显示屏上的视觉信号或发出低频声音对驾驶员进行提醒。若接下来的一段时间内，系统仍然探测到驾驶员的双手未在方向盘上，LAS将停用。

### 注意

当方向盘装有护套或者驾驶员带手套等情况都会增加手与传感器垫之间的距离，可能会影响脱手检测功能。

## LAS的局限性

车道偏离预警系统并不能在所有驾驶状况、天气条件、交通状况或路况下均正常运行。

在以下情况下，无法使用车道偏离预警功能：

- 转向指示灯亮起。
- 车身稳定控制系统（ESC）正在工作或已关闭时。
- 存在过大的制动力。
- 车速小于60km/h时。
- 车道线被遮挡、不清楚或缺失。
- 摄像头脏污严重、大量覆冰或被遮盖（如被胶贴遮盖）。
- 遇到恶劣天气情况（如大雨、日落等）。

如果驾驶辅助系统传感器受限，可能会导致LAS无法正常使用，请查看更多驾驶辅助系统传感器局限性（请参阅页码 89）。

### 警告

摄像头视野可能会被多项因素（如雨雪、冰冻、大量水雾天气和迎面灯光）影响，有时候，摄像头可能无法检测车道或无法进行正确检测。

- 驾驶时要非常小心。
- 随时注意行驶方向及车道。
- 勿用物体（例如胶贴）遮挡内后视镜的摄像头区域。
- 摄像头必须始终保持无污、无冰雪，以确保其正常工作。

### 注意

- 若驾驶员开启转向灯且朝对应方向进行变道，车道偏离预警功能将被抑制，若驾驶员故意压线行驶，车道偏离预警功能将被抑制。
- 车道偏离预警功能受天气、照明度和车道线清晰度的影响，在背光、日落、路面被冰雪覆盖以及路面磨损严重的情况下，性能会显著的下降。



## 盲区监测

### 盲区监测系统/并线辅助（BSD/LCA）

BSD/LCA通过后保险杠左右两侧的驾驶辅助传感器工作，系统用于车辆行驶时，监测车辆后方盲区 and 相邻车道后方目标车辆，提醒驾驶员，防止危险发生。

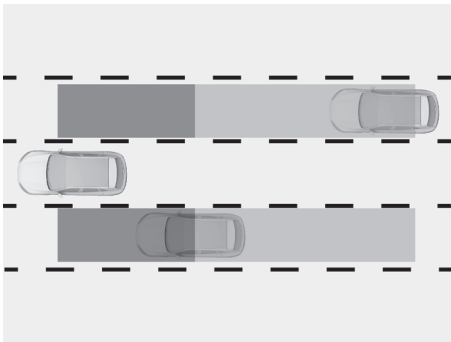

图示：BSD/LCA检测区域

BSD检测到车辆两侧驾驶员视角盲区中有车辆存在或LCA检测到车辆两侧后方70m距离内存在快速靠近的车辆时，后视镜上的指示灯会被点亮。如果此时驾驶员继续打转向灯变道，则仪表盘显示屏上出现报警提示画面和相应侧车外后视镜上的报警灯长亮，同时发出声音报警，提醒驾驶员有碰撞危险。

在车辆行驶情况下，车辆速度大于目标车15km/h时，BSD/LCA不会工作。

#### 仪表上的视觉警示图标



图示：盲点检测系统/并线辅助警示图标

#### 警告

BSD/LCA是一种信息系统，不是警告系统或安全系统，并不能在所有情况下均正常工作。

- 虽然车辆配备有 BSD/LCA，但为确保变道安全，您还是应该环顾四周，确认周围环境无危险。
- 倒车时，BSD/LCA不会工作。
- 作为驾驶员，确保变道安全是您的责任。
- 即使车辆配备有变道辅助系统，但为确保变道安全，变道前也应注意侧后方车辆。

#### 注意

禁止在外后视镜镜片上黏贴任何物体，以免影响BSD/LCA的正常使用。

### 通过中控屏开启/关闭BSD/LCA



图示：设置>辅助驾驶（不同版本存在差异，请以实车为准）

- 1 **驾驶盲区预警：**点击开关至图标点亮，开启该功能；再次点击开关变灰关闭该功能。

#### 警告

该系统不免除正确判断视野状况和交通状态的个人责任。

## BSD/LCA的局限性

在下列情况（包含但不限于）下，BSD/LCA的功能可能会受影响，甚至不报警：

- 盲区监测系统不用于检测车速很慢或相对车速较快的车辆。
- 盲区监测系统可能不会检测到摩托车、电动车、自行车、行人等更小的物体。
- 在急弯、坡路、很宽或很窄的车道上时。

如果驾驶辅助系统传感器受限，可能会导致BSD/LCA无法正常使用，请查看更多驾驶辅助系统传感器局限性（请参阅页码 89）。

## 开门预警（DOW）

开门预警系统通过后保险杠左右两侧的驾驶辅助传感器工作，可以在停车或低速状态即将开启车门时，监测车辆后方危及安全的状态，并通过声音和图像方式给予车内人员报警，从而避免可能发生的安全事故。



图示：DOW检测区域

- 当车辆在停车或低速（车速 $\leq 5\text{km/h}$ ）时，有车辆（自行车、摩托车、汽车等）或行人从后面接近车辆并进入报警区域，如果四门都已关闭，则车外后视镜上的报警灯和车辆氛围灯（红色）点亮来提醒驾乘人员。
- 如果此时驾驶员或乘员打开相应侧的车门，则相应侧车外后视镜上的报警灯点亮和车辆氛围灯（红色）闪烁，同时蜂鸣器发出声音报警，提醒驾驶员或乘员有撞车危险。

### ⚠ 注意

禁止在外后视镜镜片上黏贴任何物体，以免影响DOW的正常使用。

## 通过中控屏开启/关闭DOW



图示：设置>辅助驾驶>更多安全设置（不同版本存在差异，请以实车为准）

- 1 **开门预警：**点击开关至图标点亮，开启该功能；再次点击开关变灰关闭该功能。

### 📘 提示

您可以通过中控屏设置DOW预警时氛围灯同时点亮提示驾驶员后方有车辆靠近（请参阅页码 64）。

## DOW的局限性

在某些情况下，DOW可能无法正常工作：

- 对于车速过快的车辆。
- 对于低速的目标（ $< 5\text{km/h}$ ）。
- 对于较小的目标。
- 对于静止或缓慢行驶的目标。
- 在急转弯、下坡路、车道很窄或很宽时。

如果驾驶辅助系统传感器受限，可能会导致DOW无法正常使用，请查看更多驾驶辅助系统传感器局限性（请参阅页码 89）。

## 后方穿插预警（RCTA）

RCTA系统对雷达覆盖范围内侧后方区域进行检测，过程中有车辆从侧后方区域接近车辆，使用声音以及图像提示驾驶员，以免发生碰撞。

### 提示

整车上电以后，RCTA功能默认开启，用户不可关闭。

### 报警提示

RCTA工作时，监测到车辆侧后方有目标车辆，且满足报警条件，在车内扬声器发起带方位的语音报警。

RCTA报警时，在全景影像界面上有相应报警图示。

### 警告

该系统不免除正确判断视野状况和交通状态的个人责任，这些功能还可能因许多其他原因而无法带来预期效果，驾驶员有责任保持警觉并注意车辆周边区域，以便预测是否需要尽早采取措施以避免碰撞。

### RCTA的局限性

该系统并非总能监测到车辆、自行车和行人，多种原因都可能导致发生不必要、不准确或无效的警告或遗漏警告，尤其在下列情况时：

- 道路为急转弯状态。
- 路况能见度差。

如果驾驶辅助系统传感器受限，可能会导致RCTA无法正常使用，请查看更多驾驶辅助系统传感器局限性（请参阅页码 89）。

## 辅助紧急制动系统

辅助紧急制动系统通过驾驶辅助传感器工作，可在紧急情况为驾驶员提供提前报警、提前制动准备、辅助制动等帮助；当系统探测到本车与前车、行人或其他物体存在潜在的碰撞风险时，将发出声音和视觉报警，为驾驶员提供充分的反应时间，并在情况持续恶化时，施加短促制动，甚至根据紧急程度自动紧急制动，辅助驾驶员避免碰撞或减轻碰撞造成的伤害。

辅助紧急制动系统分为以下子系统：

- 前方碰撞预警（FCW）
- 辅助紧急制动（AEB）

### 警告

- 任何自动系统均无法保证在任何情况下均可100%正常运行，因此，切勿以测试辅助紧急制动系统性能好坏为目的，将车辆开向人或物体，否则会造成严重的人身伤害或死亡。
- 辅助紧急制动系统对驾驶员来说是一种辅助功能，您始终有责任安全驾驶汽车。
- 辅助紧急制动系统无法在所有驾驶情况、交通状况、天气情况或路况条件下正常使用。

### 注意

- 不可随意关闭辅助紧急制动系统，若关闭该功能，则本车与前车或行人存在碰撞危险时，该辅助功能不会介入。
- 系统工作时，如果驾驶员有制动或明显加速等操作，辅助紧急制动系统将不介入或退出。
- 辅助紧急制动为辅助功能，在高速或极端工况下并不能完全避免碰撞，请驾驶员时刻注意行车安全。
- 不恰当的维修或改装车辆可能导致传感器错位，影响系统正常工作。

### 注意

- 如果过于贴近前方车辆行驶，车辆会发出碰撞预警，若前方行驶的车辆突然减速，那么碰撞可能无法避免。
- 车辆发出碰撞预警时，若驾驶员已警觉（如驾驶员转动方向盘或紧急制动），系统不会继续触发自动紧急制动。
- 辅助紧急制动功能在一些复杂工况下（如弯曲的主路等），可能会有不需要的警报和制动介入。
- 存在功能故障的辅助紧急制动功能，可能会有不需要的预警和制动介入，例如由于驾驶辅助传感器角度失准。
- 如果辅助紧急制动功能触发制动，制动踏板的脚感会变硬。

## 仪表显示屏上的警示图标



前方碰撞预警警示图标。



紧急制动警示图标。

## 前方碰撞预警（FCW）

当车速达到30km/h及以上时，系统检测有潜在碰撞风险时，将通过声音和视觉提醒等方式提示驾驶员有潜在碰撞风险。

- 自车速在30~130km/h时，系统可检测到行驶的车辆。
- 自车速在30~85km/h时，系统可检测到静止的物体。

### 警告

- FCW 可对潜在碰撞发出预警，但是它不能缩短您的反应时间。
- FCW 绝不能替代驾驶员对交通状况的注意力或驾驶员对安全驾驶车辆的责任。驾驶员始终负责确保车辆以适当车速安全行驶，与其他车辆保持适当距离，并且符合现行的交通法律和法规。

1

2

3

4

5

6

7

8

9

10

11

## FCW在以下（包含但不限于）抑制条件下无法启用：

- 踩下制动踏板使车辆减速度过大。
- 方向盘转角超过60° 或者方向盘转向速度超过快。
- 深踩加速踏板或频繁加速踏板。
- 车身稳定控制系统（ESC）正在工作。

## 自动紧急制动（AEB）

车速在4~85km/h时，如有危险情况发生，驾驶员未采取制动措施或制动力过小，系统会辅助驾驶员增大制动力来避免或减轻碰撞，此时仪表显示屏上显示视觉提醒。

- 部分自动紧急制动：这是自动部分制动，其触发较早（与紧急预警同时触发），主要作用是给驾驶员争取更多的反应时间，如果驾驶员不作出反应，也会降低事故的危险程度。
- 中速自动紧急制动：该功能在中等速度的时候激活，当系统计算出必须采用很大的、不舒服的减速度才可避免碰撞时，系统会触发此功能，自动制动来尽可能地减小与障碍物的相对速度。
- 带行人保护的自动紧急制动：如果驾驶员未对紧急预警作出反应，系统判断到前方碰撞范围内有行人，并且存在碰撞危险，系统会进行自动减速。

## AEB在以下（包含但不限于）抑制条件下无法启用：

- 踩下制动踏板使车辆减速度过大。
- 方向盘转角超过60° 或者方向盘转向速度超过快。
- 深踩加速踏板或频繁加速踏板。
- 主驾驶侧车门未关闭。
- 驾驶员安全带未系。
- 仪表显示屏上的车身稳定控制系统（ESC）关闭图标点亮。
- 车身稳定控制系统（ESC）正在工作。
- 曲率半径小于125m。

- 距离上一次激活小于20s。

## 通过中控屏开启/关闭辅助紧急制动



图示：设置>辅助驾驶>车辆安全设置（不同版本可能存在差异，请以实车为准）

- ① **前向碰撞预警**：点击开关至图标点亮，开启该功能。
- ② **辅助紧急制动**：点击开关至图标点亮，开启该功能。

## 辅助紧急制动系统的局限性

辅助紧急制动系统通过驾驶辅助传感器工作。某些情况下，系统功能会受限或下降：

- 暴雨、水雾、冰雪或污泥均可能减弱传感器的性能，请保持传感器表面清洁，以免影响传感器正常工作。
- 在某些环境中探测有可能受到影响或者发生延迟，如目标的雷达反射截面积过小（可能是自行车、三轮车、四轮马车、电动自行车或者摩托车）时，系统将无法确认与前目标距离的风险，这会导致对该类车辆反应延迟或无法反应的情况，在这类情况下驾驶员需要控制车速。

### ⚠ 注意

- 前向碰撞预警可能会在不存在碰撞风险的情况下发出预警或者采取制动。请您时刻保持专注，并时刻关注车辆的前方区域，以便预测是否需要采取措施。
- 自动紧急制动（AEB）的设计目的并非防止碰撞。它最多只能通过尝试降低行驶速度来最大限度减少正面碰撞的冲击。依赖自动紧急制动（AEB）来避免碰撞可能会造成严重人身伤害甚至死亡。

 **注意**

当毫米波雷达处于雷达波被吸收或失真的环境中，辅助紧急制动系统会出现不可用的情况：

- 雷达被雨雪、泥土等反射较强的物体覆盖。
- 雨雪、大雾、雾霾等能见度低的天气。
- 测试轨道、大型空车位或沙漠等物体很少的地区。
- 隧道，建筑工地或停车场等对雷达波干扰较多的场景。

如果驾驶辅助系统传感器受限，可能会导致辅助紧急制动系统无法正常使用，请查看更多驾驶辅助系统传感器局限性（请参阅页码 89）。

1

2

3

4

5

6

7

8

9

10

11

## 限速标识识别

### 限速标识识别（SLA）

SLA通过前挡风玻璃上的驾驶辅助传感器工作；限速辅助评估来自道路交通标志的限速信息，为驾驶员提供相关限速信息，提示驾驶员将车速控制在合理范围之内。



图示：限速值会显示在仪表显示屏和抬头显示屏中（图片仅供说明使用，具体请以实车为准）

#### **注意**

- 仪表限速提醒图标会在系统识别之后一定距离内取消显示，驾驶员需注意将车速控制在合理范围之内。
- 限速标识系统只能完成限速标志的识别，并不参与车辆的主动控制，车辆的控制权始终在驾驶员手中，请合理驾驶。
- 当并排车道上出现多个限速标志时，系统会识别当前车道的限速标志用于限速提醒图标的显示，驾驶员需确保行驶在正确的车道之内。
- 限速标识系统的性能受天气、照明度以及道路标志的可视质量影响，在背光、日落、雨天、雾、霾、冰雪覆盖以及差的标志条件下，性能会有显著的下降。
- 当车辆发生碰撞事故或传感器被重新拆装时，建议联系AITO用户中心对传感器进行校准，避免影响系统的性能。

#### **提示**

- 整车上电以后，SLA功能默认开启，用户不可关闭。
- 仪表中限速值是通过前挡风玻璃上的驾驶辅助传感器识别路上限速标识获得，可能与地图中的限速值不一致，需驾驶员自行判断。

### SLA的局限性

系统可能在读取标识时有困难，例如：

- 不规范的交通标识。
- 褪色的标识。
- 位于弯道上的标识。
- 旋转或损坏的标识。
- 高高耸立于公路上的标识。
- 被完全或部分遮住或位置比较隐蔽的标识。
- 被霜、积雪、尘土完全或部分覆盖的标识。

如果驾驶辅助系统传感器受限，可能会导致SLA无法正常使用，请查看更多驾驶辅助系统传感器局限性（请参阅页码 89）。

#### **警告**

- 请始终根据当前交通或道路情况妥善驾驶车辆，否则有发生交通事故的风险。
- 由于环境因素会影响限速辅助功能，所以您始终有责任以安全的方式驾驶车辆，并遵守相关交通法规。

## 智能灯光辅助

### 智能灯光辅助（HMA）

HMA是一个前照灯控制功能，利用前挡风玻璃上的驾驶辅助传感器探测前方车辆的尾灯、迎面车辆的大灯和路灯，自动开启/关闭远光灯，当行驶道路环境黑暗且前方无车辆、路灯时，该功能自动开启远光灯，反之则切换为近光灯。

#### ⚠ 注意

HMA仅是驾驶辅助系统，无法适用于所有的驾驶情况，驾驶员必须一直保持对车辆的控制并且对车辆负有全部责任。

### 通过中控屏开启/关闭HMA



图示：设置>灯光（不同版本存在差异，请以实车为准）

① **远近光灯智能切换**：点击开关至图标点亮，开启该功能；再次点击开关变灰关闭该功能。

#### 📘 提示

功能开启后，当灯光开关处于“AUTO”档位，且光线满足条件，当车速大于40km/h时，系统会结合当前行车环境状况，在近光灯与远光灯之间自动切换；仅近光灯开启时，仪表显示屏“☞”指示灯点亮，远光灯自动开启时，仪表显示屏“☞☞”指示灯点亮。

### 下列情况下，HMA功能会受到影响：

- 如果车身稳定控制系统（ESC）激活，系统不会更改灯光分配请求。
- 如果左侧或右侧转向灯激活，灯光变换会被抑制。
- 如果车速处于20~40km/h之间时，灯光变换会被抑制。
- 如果环境亮度较高（但未达到近光灯请求的程度），灯光变换会受到影响。

### 功能受影响的因素

由于不可避免的环境因素和条件，以下情况可能需要手动切换远光灯和近光灯：

- 在大雾或大雨天气行驶。
- 在风雪天气或泥泞道路上行驶。
- 在明亮的月光下行驶。
- 在冻雨天气下行驶。
- 在灯光昏暗的街道上行驶。
- 迎面车辆前雾灯亮起时。
- 驾驶道路或邻近道路上有行人。
- 道路附近存在标志灯反光物。
- 迎面车辆灯光被篱笆、灌木等遮挡。
- 其他道路上有车辆行驶。
- 在山顶或道路坑洼处行驶。
- 在急转弯弯道上行驶。

如果驾驶辅助系统传感器受限，可能会导致HMA无法正常使用，请查看更多驾驶辅助系统传感器局限性（请参阅页码 89）。



## 泊车辅助系统传感器

### 泊车辅助摄像头



图示：泊车辅助摄像头位置

- ① 前摄像头
- ② 外后视镜摄像头（右）
- ③ 后摄像头
- ④ 外后视镜摄像头（左）

### 泊车辅助雷达



图示：泊车辅助雷达位置

车辆配备前后共12个超声波雷达，在泊车时为驾驶员提供帮助。

#### 警告

当车辆受到撞击或强烈振动时泊车辅助传感器的位置可能会产生偏移，从而导致系统性能下降，严重时系统会有故障提示，若存在异常情况，请立即联系AITO用户中心。

#### 提示

- 为确保最佳功能体验，请保持泊车辅助摄像头和超声波雷达表面清洁，没有泥、灰尘、水滴、冰或其它污垢附着。
- 由于泊车辅助系统传感器较为精密，需要避免物体与其撞击、尖锐物体与其接触，当摄像头或者超声波雷达粘附异物时（如灰尘颗粒、树叶等），清洗时切记先使用低压流水将表面异物冲洗掉之后，再使用干净的棉布进行轻轻擦拭，禁止用手指或干纸巾擦拭及此类摩擦系数较大的方式进行清洗。

### 泊车辅助传感器的局限性

泊车辅助传感器有一定的局限性，包括但不限于以下情形：

- 泊车辅助传感器受下雨、大雾、沙尘暴、冰雪、酷热和极寒天气影响时，可能导致传感器性能下降。
- 车辆处于陡坡上时，泊车辅助雷达可能发生误报警情况。
- 当维修拆卸保险杠或者外后视镜后，需重新进行传感器校准，以免影响泊车辅助系统性能。改装或维修请到AITO用户中心，未经授权的维修点维修过后，可能导致泊车辅助传感器性能下降，甚至发生剐蹭和碰撞。
- 泊车辅助传感器无法检测到离地面较高的障碍物（例如：车位上方的楼梯、位于车位侧上方的消防箱、货车/挂车尾部、较高的杆或指示牌等悬空障碍物等）。
- 泊车辅助传感器无法检测向下的台阶、悬崖、凹坑等较大落差场景。
- 泊车辅助传感器可能无法及时对动物、小型车辆（如自行车、电瓶车、摩托车、三轮车、超市购物车等）、外表不规则车辆、骑行者、横穿或迎面而来的移动物体（行人、动物、车辆等）或车辆侧面的物体做出反应。
- 泊车辅助传感器可能无法检测到有效反射面小的物体，例如：链条、铁丝网、矮树丛、柱子的棱角、窄面、光滑的斜面、车位锁、专

- 用车位指示牌、路沿、打开的门、桌椅、细杆、石墩、花坛、杂乱摆放的杂物等。
- 泊车辅助传感器无法识别的障碍物（例如：停车场起停杆、树、草、铁链、绳索、墙柱、栅栏、低矮障碍物、吸波物体、反光物体等），可能会发生误报、漏报障碍物的情况。您需要时刻注意周围情况，避免发生事故。
  - 泊车辅助传感器不会检测到地面上较平的物体、保险杠下的物体、离车辆太近或太远的物体。
  - 泊车辅助摄像头的视野有限，且呈现的图像存在一定程度的变形，泊车时请注意相对位置，观察周围环境。
  - 强烈的阳光、反光、隧道口等光照明暗交替明显、光照直射、光线较暗的场景下可能会影响泊车辅助摄像头的探测功能。
  - 请您在雨天关注周边环境，泊车辅助摄像头表面可能会被水覆盖，导致影像失真。
  - 将任何物体（例如：胶带、贴花等）贴在泊车辅助摄像头上，会影响与之相关系统的功能。
  - 泊车时注意四周，包括可能进入车道的人或物体。
  - 清洁车辆时尽量不要高压水枪直射传感器，否则可能造成传感器脱落，甚至损坏。
  - 泊车辅助传感器脏污，或者安装位置变动过大可能导致性能降低，甚至功能无法正常使用，如后视镜处于折叠状态、安装部位局部破损等。
  - 泊车辅助雷达区域若有异物（如树叶、泥巴）或者水附着时，可能发生误报警情况。用户可自行擦拭清理传感器，若仍持续报警请联系AITO用户中心。
  - 泊车辅助传感器存在盲区，无法检测车辆下方、距离车辆很近的物体。
  - 相对速度越快，泊车辅助传感器存在的延迟越大，在本车车速较快或者有快速接近的其他车辆、行人或其它移动物体时，可能出现检测不及时的情况。
  - 请不要私自加装过大的牌照框或在传感器表面贴膜，以免引起超声波雷达误报。
  - 周围有同频率的超声波杂音（如：金属声、车辆喇叭正对传感器鸣叫）时，泊车辅助雷达可能发生误报警情况。

## 辅助泊车

### 辅助泊车（APA）

车辆配备辅助泊车功能，开启后车辆会自动识别附近的车位，当车速小于25km/h时，车辆搜索到可用的停车位时提示您停车；车速超过25km/h时无法开启辅助泊车功能。

#### 通过中控屏开启/关闭APA



图示：控制中心（不同版本存在差异，请以实车为准）

在中控屏顶部下滑，打开控制中心。

① **辅助泊车**：点击辅助泊车开关，开启辅助泊车功能。

停车时请根据中控屏提示进行操作，APA计算泊车轨迹并自动控制车辆进行换挡、转向、制动，移动车辆使其泊入或泊出车位。

#### 警告

- 作为驾驶员，您应遵守相关法律要求，并对安全停车承担全部责任。
- 即使 APA 功能处于启用状态，您始终有责任在必要时主动介入，握住方向盘或主动进行制动。
- 请您时刻注意中控屏上的提示内容，在 APA 功能退出时，请立即接管车辆。

#### 注意

当任一泊车辅助系统传感器故障，辅助泊车功能将无法工作。

#### 提示

- APA 功能开启期间，只能操作 APA 功能界面内容，中控屏其余（如：状态栏、导航或空调控制界面等）界面无法显示和操作，且语音功能不可用。
- 以下车辆泊入和泊出界面图片仅供说明使用，具体请以实车为准。
- 在寻找停车位的过程中，请确保与两侧车辆或障碍物之间留有合适的距离（约 0.5~2m 之间）。否则，辅助泊车功能可能无法准确识别到停车位。
- 车位类型支持三种：水平车位、垂直车位、斜列车位。

### 车辆泊入车位

#### 警告

- 请在进行 APA 前，务必对 APA 识别的车位进行确认。
- 在泊车过程中，请时刻保持专注，注意周边环境安全，随时准备好踩制动踏板并接管车辆。作为驾驶员，您对安全停车承担全部责任。



1. 开启 APA 后，请您控制车辆低速前进（速度小于 25km/h）以搜索车位。当搜索到车位时，中控屏会出现蓝色或白色停车框。踩下制动踏板停止车辆，选择需要停入的车位后，“开始泊车”开关变蓝。

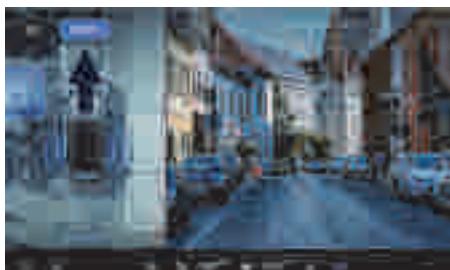

2. 踩住制动踏板，点击“开始泊车”，开启辅助泊车入位功能。



3. 图中阴影小车为下一步车辆停车位置。如您发现阴影小车位于其它障碍物上，且车辆靠近时仍无停车，请务必注意及时接管车辆。



4. 待车辆泊入车位后，提醒泊车完成，之后自动退出泊车界面。请及时接管车辆。

#### 提示

- 完成泊车后，您可能还需要进一步调整车辆位置，确保正确停车。
- 请在低速前进行驶时使用本功能，车速超过25km/h，将不支持搜索车位，超过30km/h本功能不可用，将退出界面。

## 通过全景影像泊入车位

1. 使用全景影像时，车辆识别到附近有可用车位后，中控屏左上角会出现蓝色“●”泊车图标，点击图标后，进入辅助泊车。
2. 执行车辆泊入车位操作（请参阅页码 108）。

## 自选车位并泊入

### 警告

- 在放置车位时，务必确认好所选车位是可用且安全的车位。系统仅尽可能泊入到所选位置，但系统可能无法准确判断该位置是否可安全泊车，也无法完全确认可成功泊车。
- 在泊车过程中，请时刻保持专注，注意周边环境安全，随时准备好踩制动踏板并接管车辆。作为驾驶员，您对安全停车承担全部责任。



1. 开启APA后，驾驶员踩下制动踏板停止车辆后，可以点击屏幕下方的“自定义车位”，以切换到自选车位泊入模式。



2. 点击“自定义车位”后，拖动车位框到合适位置可放置车位。目标位置空间大小不能小于视图中外侧虚线框大小。放置时，请注意观察环境，车位框不能放置在其它障碍物上

方，且车位框内框至少需要有三条边线显示在本车左右两侧的空旷区域中。拖动车位框可更换位置；点击车位框可变换角度；拖动旋转“”图标以微调角度。



- 调整停车位置后，请您踩住制动踏板，点击“开始泊车”，开启辅助泊入功能。



- 图中阴影小车为下一步车辆停车位置。如发现阴影小车位于其它障碍物上，且车辆靠近时仍未停车，请务必注意及时接管车辆。



- 待车辆泊入车位后，提醒泊车完成，之后自动退出泊车界面。请及时接管车辆。

 提示

完成泊车后，您可能还需要进一步调整车辆位置，确保正确停车。

## 车辆泊出车位

 警告

在泊车过程中，请时刻保持专注，注意周边环境安全，随时准备好踩制动踏板并接管车辆。作为驾驶员，您对安全停车承担全部责任。



- 开启 APA，踩住制动踏板，在车辆静止状态下点右上角“泊入/泊出”切换至泊出模式（泊出模式时图标显示文字为泊入），选择泊出方向后，点击“开始泊出”，开启辅助泊出功能。

 提示

若系统检测到前方道路较为空旷时，中控屏提示您自行泊出车辆。

- 根据中控屏中的提示，松开制动踏板及方向盘。



- 待车辆泊出车位后，提醒泊出完成，之后自动退出泊车界面。请及时接管车辆。

**i 提示**

- 泊出车位时，系统默认车辆向左侧泊出，您可以手动选择向右泊出车位。
- 本功能仅支持侧方位泊出且仅支持车头泊出，车头泊出车位后，需要您自行将车辆开出车位。
- 当车辆检测到周围环境较空旷时，该功能不可使用。
- 当泊车车位或泊入车位时，您可以通过轻踩制动踏板进行减速，或临时停车。

**APA的局限性**

泊车过程中，当出现以下情况时，APA会暂停，待条件解除后，您可以选择APA继续工作：

- 车门、前舱盖、后备箱、充电口盖打开。
- 后视镜折叠。
- 主驾安全带未系。
- 泊车路径中遇到障碍物。

泊车过程中，当出现以下情况时，APA会终止，并强制退出，此时您必须接管车辆控制权：

- 驾驶员操作方向盘、加速踏板、挡位。
- 泊车空间过小。
- 泊车超速、超时、移动次数过多。
- 辅助泊车系统或关联系统故障。
- 暂停次数过多。
- 车辆受阻无法通过。
- ESC功能激活。
- 使用防滑链。

APA仅辅助泊车，不能适用于所有的停车场景。例如，以下场景的停车位将不支持：

- 车位线污损严重或不清晰。
- 不常见的异形车位。
- 部分弯道处车位。
- 车位过小。
- 立体车位。
- 部分台阶车位。

- 部分位于墙角的车位。
- 其它不常见车位（全国），例如不常用车位线类型、停车场特殊位置车位、悬崖边/路沿/台阶或者河道边停车位。
- 车位被占用但系统无法准确感知的车位，例如有不常见地锁、限停牌、杂乱堆放的杂物、车位及附近存在低矮或者镂空障碍物、专用停车位等。
- 车位及附近靠近货车、挂车车尾或者有其它车辆入侵车位部分空间的车位。

如果泊车辅助传感器受限，可能会导致APA无法正常使用，请查看更多泊车辅助传感器局限性（请参阅页码 106）。

**i 提示**

- 当使用 APA 功能将车辆停放在紧靠路边沿的停车位时，功能设定的泊车距离可能会超出路边沿，因此您需要根据实际情况踩下制动踏板进行干预退出泊车，以防止凸起的路肩损坏轮胎或车轮。
- 使用非原厂轮胎或不正确的充气压力可能会影响APA的泊车辅助性能。
- 路沿台阶车位、大坡道等场景下可能无法成功泊车；不支持立体车库车位。
- APA 将根据泊车环境调整车身姿态，并不会每次都居中停车。
- APA 无法保证完全正确识别周围环境并作出应对，需驾驶员注意泊车安全，例如APA无法识别近处的台阶或悬崖，可能无法对快速接近车辆及时做出避让。

1

2

3

4

5

6

7

8

9

10

11

## 全景影像

### 全景影像

全景影像通过泊车摄像头拍摄车辆四周的情况，显示在中控屏上，该系统能减小视野盲区，帮助用户顺利泊车入位，提高窄路、窄巷等场景的通过性。

#### 警告

- 全景影像设计意图是在泊车或低速行驶时提供辅助，但是该系统不能替代您的注意力和判断力。
- 摄像头存在盲点，盲点范围内，摄像头无法检测到车辆周围或附近的物体或人。

### 全景影像界面



图示：全景影像界面（图片仅供说明使用，具体请以实车为准）

- 影像显示区域切换及接近障碍物提醒
- 切换2D/3D视图
- 设置

按键	功能
	2D前视图：点击车模前侧圆点
	2D后视图：点击车模后侧圆点
	2D左视图：点击车模左侧圆点
	2D右视图：点击车模右侧圆点
	轮毂视图：点击车模顶端圆点

按键	功能
	3D视图：旋转视角按键，切换不同视角
	设置按键，可由此开启/关闭低速转向开启全景、透明车体、前雷达提示音或车辆前轨迹线功能

#### 提示

- 切换倒车挡（R挡）进入全景泊车功能时，中控屏其余（如：状态栏、导航或空调控制界面等）界面无法显示和操作，且语音功能不可用。
- 透明车模功能开启后，中控屏显示半透明车体。车辆行驶时，可以查看到车辆底部障碍物信息和四个轮胎位置，辅助您驾驶车辆通过一些比较复杂的路面。

### 开启/关闭全景影像

您可以通过以下方式开启全景影像界面：

- 切换至倒车挡（R挡）。
- 点击中控屏“应用中心>全景影像”图标。
- 点击方向盘上的“全景影像”按键。
- 开启低速转向开启全景影像功能后，车辆行驶时打开转向灯。
- 当车辆发生溜坡，且系统检测到障碍物时。
- 语音控制开启。
- 在APA界面下，点击全景影像按键。

**⚠ 注意**

- 倒挡（R挡）切换到前进挡（D挡）后，车速超过10km/h时，退出该功能。
- 前进车速超过30 km/h时自动退出。
- 车辆从任意挡位切换至驻车挡（P挡）挡位后，退出该功能。
- 当通过转向灯打开全景影像时，在不进行其它视图切换操作情况下，转向灯回正后，退出该功能。
- 车速超过 25km/h 后无法进入全景影像功能。
- 全景影像界面在非倒车挡（R挡）时，可通过中控屏上的主界面按键退出该功能。
- 点击方向盘上的“全景影像”按键，可以退出该功能。
- 全景影像界面语音功能不工作。

**车辆轨迹线**

图示：车辆轨迹线（图片仅供说明使用，具体请以实车为准）

全景影像系统开启后，车辆轨迹线显示在中控屏上。

- 车辆前向行驶时，显示车前轨迹线。
- 车辆后向行驶时，显示车后轨迹线。

**⚠ 注意**

- 图示左侧为车身示廓线，图示右侧为车轮外侧轨迹线。
- 车辆轨迹线是基于地面描绘，应注意高出地面的物体，避免错误估计安全轨迹。
- 轨迹线仅作为辅助使用，可能会和实际情况产生偏差，请以实际情况为准。

**全景影像的局限性**

图示：全景影像盲区

全景影像俯视图四个角区域存在盲区，高于地面的立体物体将显示不全，甚至完全消失，请您务必时刻注意观察环境。

**ⓘ 提示**

全景影像功能带盲区填充功能（含俯视图、3D模式右侧视图）且始终开启，不跟随透明车体设置项变化。

摄像头检测视野存在盲区，经处理进行显示的图像存在一定程度的视觉变形，需注意相对位置。例如：弯曲、与实物相比长宽比例不一致、障碍物距离远近，3D视图存在一定程度的虚影，当周围物体距离摄像头很近时，障碍物会局部放大，周边可能显示不全或比例失调；可能引起用户的不适。

如果泊车辅助传感器受限，可能会导致全景影像无法正常使用，请查看更多泊车辅助传感器局限性（请参阅页码 106）。



## 倒车雷达系统

### 倒车雷达系统



图示：障碍物距离辅助（图片仅供说明使用，具体请以实车为准）

突出显示的扇形区域表明在该区域已检测到物体。车辆越来越靠近物体时，突出显示的扇形区域将从黄色变为红色。您将听到报警声音，且车辆离物体越近，报警音频率越高。

倒车雷达会对车辆以下范围内且探测到的物体进行报警：

- 正前方约1m。
- 正后方约1.5m。
- 四个角落约0.8m。
- 侧面约0.8m。

#### ⚠ 注意

- 倒车雷达系统不是安全系统，该系统的设计意图是在泊车时提供辅助，即便使用，该系统也不能替代您的注意力和判断力。
- 倒车雷达系统为低速辅助系统（15km/h以内），车速越高，车辆报警延迟越大。当相对速度较大时，甚至可能不会及时报警。请您务必谨慎驾驶。
- 作为驾驶员，您应遵守相关法律要求，并对安全停车承担全部责任。

#### ① 提示

- 当倒车雷达系统监测到车辆距离前方障碍物约1m时，仪表显示屏右侧显示区域也将弹出前方障碍物距离辅助信息。
- 对相对静止目标，前雷达报警音 3s 后消失（红色报警区域除外）。

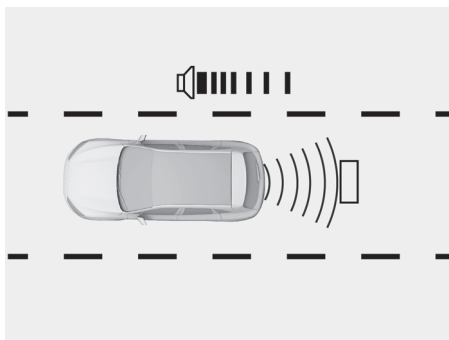

车辆启动后，您将换挡操纵杆置于倒车挡（R挡）进行倒车时，前、后雷达将自动启用。

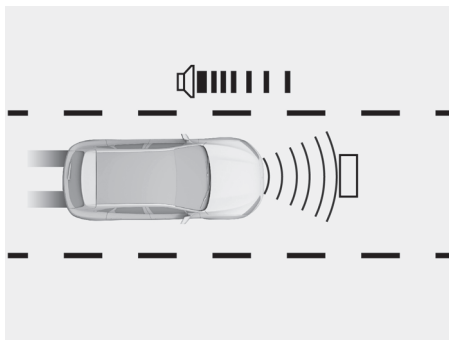

车辆启动后，档位在D/N档，且车速在15km/h以下时，前雷达自动启用。在靠近障碍物时发出声音警告信号。

打开全景影像界面时，后方靠近的障碍物也会进行显示，但不会做声音报警。

#### ⚠ 注意

当前方6个超声波雷达任意一个损坏，前方其余的超声波雷达均将停止工作；后方超声波雷同理。驾驶时请务必注意安全。

## 通过中控屏开启/关闭前雷达提示音



图示：设置>辅助驾驶（不同版本存在差异，请以实车为准）

① **前雷达提示音**：点击开关至图标点亮，开启该功能；再次点击开关变灰关闭该功能。

### 倒车雷达系统的局限性

如果泊车辅助传感器受限，可能会导致倒车雷达系统无法正常使用，请查看更多泊车辅助传感器局限性（请参阅页码 106）。

1

2

3

4

5

6

7

8

9

10

11

## 驾驶员监测系统

### 驾驶员监测系统（DMS）



图示：驾驶员状态监测摄像头位置

DMS通过驾驶员状态监测摄像头检测驾驶员状态，如果判断驾驶员处于疲劳驾驶或者分神驾驶时，会发出声音信号对驾驶员进行提醒，确保驾驶安全。

#### 警告

- DMS 系统是一种辅助系统，并不能主动干预驾驶操作，驾驶员始终有责任安全地驾驶车辆。
- 切勿疲劳驾驶，驾驶员有责任时刻保持健康、清醒的驾驶状态。
- 不应该忽视 DMS 发出的警告。在系统发出疲劳或分心驾驶警告后，驾驶员应及时调整驾驶行为或停车休息。

### 通过中控屏开启/关闭DMS



图示：设置>驾驶（不同版本存在差异，请以实车为准）

点击“疲劳分神监测”，可以开启/关闭如下功能：

- ① **疲劳监测**：开启该功能后，监测驾驶员是否处于疲劳状态。
- ② **分神监测**：开启该功能后，监测驾驶员是否处于分神状态。

#### 提示

系统无法正确检测驾驶员面部时，将不能开启DMS。您可以通过调节方向盘或座椅位置，以保证DMS系统正常工作。

### DMS的局限性

在以下情况，DMS可能会受影响：

- 驾驶员状态监控摄像头被遮挡。
- 佩戴墨镜、口罩等会遮挡面部的饰物。
- 强烈的光照降低摄像头检测能力。
- 驾驶员状态监控摄像头权限关闭。

## 胎压监测系统

### 胎压监测系统（TPMS）

您的车辆配备主动式胎压监测系统，该系统通过安装在各车轮气阀上的传感器，监测轮胎压力。

#### 仪表显示屏胎压监测界面



图示：胎压监测界面显示（不同版本存在差异，请以实车为准）

您可以通过仪表显示屏左侧车辆信息卡片选择胎压信息界面，查看胎压（请参阅页码 63）。

#### 中控屏胎压监测界面



图示：设置>车辆状况（不同版本存在差异，请以实车为准）

您可以通过中控屏查看胎压信息。

#### 轮胎温度高、传感器电量低或失效报警

当轮胎温度高、胎压传感器电量低或失效报警激活时，对应报警轮胎开始闪烁，并伴有声音报警，同时仪表显示屏弹出相应提示信息。

### 胎压低、高报警

当胎压低、高报警被激活时，对应报警轮胎开始点亮呈红色，胎压监测系统故障警告灯持续点亮，并伴有声音报警，同时仪表显示屏弹出相应提示信息。

#### 警告

车辆行驶过程中，如果胎压监测系统故障警告灯在闪烁一段时间后常亮，应将车辆停放在安全位置，并尽快联系AITO用户中心。

#### 提示

- 请定期检查轮胎气压并确保在规定范围内。
- 胎压监测系统无法提前指示由外部因素（例如爆裂）造成的急剧胎压，也无法识别所有轮胎长周期地自然、均匀压力损失。
- 在每次停车重新上电后胎压数据为上次接收到的数据，需要车辆以25~30km/h的车速行驶10min以上，方可更新为实时胎压值。

### 可能导致胎压监测系统工作异常的多种因素

- 安装不兼容的轮胎或车轮改装。
- 轮胎内存在液体或注入补胎液。
- 在安装了防滑链的情况下驾驶。
- 靠近电视台、加油站、机场等产生强大无线电波或者电噪干扰的设施。
- 加装可能对汽车的无线电接收器或电气系统等造成干扰的附件。

#### 注意

仅允许更换指定规格的车轮，否则可能会影响到胎压监测系统正常运行。

## 低速行驶行人警示音

由于电动汽车在低速行驶时噪音相对较小，周边行人很难察觉，为了提高行车安全性，该功能在车速低于20Km/h时发出警示声音，可以使周边行人更好地察觉。

- 车辆行驶状态下，且车速在20km/h以下时，警示音随车速增加而增加。
- 车辆处于非驻车挡（P挡）且静止状态下，系统也会发出警示音。

### 警告

车辆低速时没有发出警示音，请立即联系AITO用户中心。

## 行车记录仪

### 系统概述



图示：行车记录仪位置

车辆配备行车记录仪功能，记录仪高清摄像头安装在后视镜后方的多功能传感器罩内，系统将车辆行驶途中的影像、声音、车况等完整记录下来，可以快速、真实、准确地利用影像资料协助交警进行公平、公正、合理地处理交通事故，保障驾驶人员各方面权益不受侵害。

#### 提示

- 行车记录仪使用时，请先清洁挡风玻璃，以保证记录质量。
- 恶劣天气（如雨、雪、雾、烟、沙尘、霾、霜等）能见度比较低时，行车记录仪图像质量可能变差。
- 在车辆行驶过程中，请勿操作行车记录仪或观看视频，以免影响行车安全。
- 请勿在车辆未启动的情况下，长时间使用行车记录仪，以免造成蓄电池亏电，影响车辆正常启动。
- 行车记录仪仅用于提供辅助驾驶或事故责任辅助认定，请在满足所在地的法律法规的前提下使用。

### 功能简介

#### 紧急录像

紧急录像方式分为自动触发录像和手动触发录像。当检测到发生碰撞时，系统自动触发抓拍录像；在行车记录仪应用内可手动触发抓拍录像。

#### 提示

紧急录像功能触发后，系统自动记录触发时间点前后近2分钟的视频，并存储于抓拍录像文件夹中，抓拍录像不会被自动覆盖，文件夹存满后需要手动删除。

#### 循环录像

开启该功能，车辆启动后，自动开始循环录像。可以设置循环录像分段时长。

#### 录像回看

在主界面可查看行车记录仪录制的抓拍视频、循环视频、图片。

#### 一键抓拍

触摸车机屏幕上拍照按键，或者方向盘上的自定义按键，系统将拍摄一张当前画面的图片，抓拍文件存储于图片文件夹中。



图示：服务与应用>应用中心（不同版本存在差异，请以实车为准）

在中控屏应用中心界面下，点击“行车记录仪”即可实时预览画面。

1

2

3

4

5

6

7

8

9

10

11

## 通过中控屏设置行车记录仪



图示：行车记录仪>设置（不同版本存在差异，请以实车为准）

在中控屏上可对行车记录仪的参数进行设置，在回看界面，点击设置图标，进入设置界面。

- ① **行车循环录像**：点击开关至图标点亮，开启该功能；再次点击开关变灰关闭该功能。
- ② **录像时录音**：点击开关至图标点亮，开启该功能；再次点击开关变灰关闭该功能。
- ③ **驾驶信息水印**：点击开关至图标点亮，开启该功能；再次点击开关变灰关闭该功能。
- ④ **关于**：可以查看行车记录仪版本信息和恢复默认设置。
- ⑤ **U盘储存空间**：可以查看U盘使用情况。

### 行车记录仪U盘使用

您可以将U盘插入行车记录仪USB接口内（请参阅页码 80），用于存储照片或视频。

#### ① 提示

- 请勿带电插拔U盘，否则会导致最后几秒的录像丢失，甚至可能导致U盘损坏。
- 当U盘内数据过多，可用容量较少时，写卡速率可能会下降，建议备份数据后通过中控屏格式化。
- 建议U盘专用于行车记录仪，若存U盘中用户数据（非行车记录仪使用）过多，剩余内存小于2GB，行车记录仪可能不识别该卡。

## 抬头显示

### 抬头显示（HUD）



图示：抬头显示投影位置

抬头显示联动仪表和导航系统，在驾驶员前方挡风玻璃区域为其投射相关信息。

抬头显示投射相关信息：

- 当前车速。
- 道路导航。
- 驾驶辅助信息等。

#### ⚠ 警告

- 驾驶前请检查并确认抬头显示影像的位置和亮度不会妨碍安全驾驶，错误调节影像位置或亮度可能妨碍驾驶员的视野并引发事故，从而导致人身伤亡。
- 驾驶过程中请勿持续注视抬头显示，否则可能看不到车辆前方路上的行人和物体等从而导致交通事故。

### 通过中控屏开启/关闭HUD



图示：设置>显示（不同版本存在差异，请以实车为准）

- 1 **抬头显示**：点击开关至图标点亮，开启该功能；再次点击开关变灰关闭该功能。

#### ⓘ 提示

- 带有偏光的太阳镜会导致抬头显示看不清楚，请调节抬头显示亮度或取下太阳镜。
- 抬头显示器的显示界面清晰度，可通过调节座椅高度和抬头显示高度进行改善。

### 调节HUD



图示：设置>显示（不同版本存在差异，请以实车为准）

点击“抬头显示”右下角，进入抬头显示调节界面。

- 1 **亮度**：调节HUD显示亮度。
- 2 **高度**：调节HUD显示高度。

1

2

3

4

5

6

7

8

9

10

11



## 清洁和使用注意



图示：清洁抬头显示投影仪区域

请使用清洁干燥的微纤维布轻轻擦拭抬头显示投影仪区域，如果需要，请将微纤维布略微浸湿。

### 注意

- 请勿在抬头显示投影仪附近放置任何盛有液体的容器，如果液体进入投影仪区域，可能会导致电气故障。
- 请勿在抬头显示投影仪或挡风玻璃投影区域上放置任何物品和贴纸，否则可能会中断抬头显示指示。
- 请勿触摸抬头显示投影仪内部或向投影仪内部扔边缘尖锐的物体或类似物体，否则可能导致机械故障。

## 电子不停车收费系统

### 电子不停车收费系统（ETC）



图示：ETC位置

ETC是用于高速公路或桥梁收费站的自动收费系统。

若您的车辆已选装 ETC，使用前需要先激活 ETC 并绑定您的个人信息及车辆信息，请提前做好您的身份证、车辆行驶证及银行卡。

1. 进入微信“中国ETC服务”小程序。
2. 进行授权并且实名认证登录。
3. 点击小程序首页的“ETC办理”。
4. 根据提示填写账户签约、车辆认证和车辆绑定等信息。
5. 填写信息完成后，开启手机蓝牙与设备蓝牙进行连接。
6. 点击“一键激活”按键，进行设备激活。

#### 提示

- 按下设备侧面蓝牙按键，蓝牙开启 3min，如果3min内，手机蓝牙未连接，设备蓝牙进行休眠；如果3min内蓝牙连接，但一直未进行激活，5min后，蓝牙连接断开。
- 原装 ETC 功能模块需提前预定选装，详情请咨询AITO用户中心。

## 远程控制

### AITO App远程控制

您可以通过您的手机与车辆远程通信，首先下载（AITO）App到您的手机和进行车辆绑定和实名认证，确保车辆已准备就绪，这样就可以与移动应用程序进行通信。

通过手机（AITO）App对车辆进行远程操作，在满足远程控制的前提下，只需点击相关界面即可，具体功能如下：

- 查看车辆状态。
- 远程解闭锁。
- 远程升/降车窗。
- 远程控制后备箱。
- 远程寻车。
- 远程座椅加热：可以单独调节每个座椅的加热温度。
- 远程控制空调：包括开启及关闭、温度调节以及进行空调预约时间和预约模式（远程开启空调后，电源状态在ON档，处于远程模式；踩下车辆制动踏板，会将远程模式切换成本地模式，电源状态由ON档切换成OFF档，空调会关闭）。

#### ① 提示

- （AITO）App 账号和华为钱包账号为相同账号；更多远程控制功能，请查看App。
- App会定期更新，因此本手册介绍的可用功能可能不是最新的。如想了解此应用程序的其他信息，请咨询AITO用户中心。
- 远程座椅加热和远程控制空调功能使用过程中，若车辆动力电池电量过低时手机App会提示相关信息。
- 动力电池电量小于15%时，手机APP会提示远程功能无法使用并关闭空调或座椅加热。

### 手机钥匙

#### 手机蓝牙钥匙和手机NFC钥匙申请

使用蓝牙/NFC 钥匙之前需要先下载（AITO）App 并进行车辆绑定和实名认证，注册蓝牙/NFC 钥匙时，需保证手机联网。



图示：App 首页（具体详细操作步骤以手机App 为准）

1. 进入App 首页，点击“数字车钥匙”，进入蓝牙钥匙和手机NFC 钥匙申请界面。



图示：App钥匙申请（具体详细操作步骤以手机App为准）

2. 点击“蓝牙功能”或“NFC功能”，申请蓝牙钥匙或手机NFC钥匙。

**提示**

手机NFC钥匙仅支持部分华为、荣耀且支持NFC功能的机型，具体机型以华为钱包和荣耀钱包App显示型号为准。



图示：App钥匙申请成功（具体详细操作步骤以手机App为准）

3. 蓝牙钥匙申请成功后，请使用手机连接车辆蓝牙进行手机配对，配对完成后，界面显示蓝牙已连接。

**提示**

- 您也可以选择申请穿戴钥匙，仅支持部分华为设备（具体以华为运动健康App显示型号为准）。
- 如手机蓝牙已经连接车钥匙，则其他手机无法和车钥匙进行蓝牙配对。

1

2

3

4

5

6

7

8

9

10

11

## 手机蓝牙钥匙设置



图示：蓝牙钥匙设置（具体详细操作步骤以手机App为准）

在App首页点击“数字车钥匙”，再次点击App右上角“::”符号，进入蓝牙钥匙设置界面。

- ① **蓝牙无感解闭锁：**开启该功能后，手机靠近车辆自动感应解锁，离开车辆时自动闭锁。

### ① 提示

使用该功能时，确保中控屏自动解锁或上锁功能已经开启（请参阅页码 20），且车内无合法钥匙（遥控钥匙和手机钥匙）存在，否则该功能将受到影响。

## 手机蓝牙钥匙和手机NFC钥匙注销



图示：蓝牙钥匙注销（具体详细操作步骤以手机App为准）

在App首页点击“数字车钥匙”，再次点击App右上角“::”符号，进入蓝牙钥匙设置界面。

- ① **移除手机钥匙：**点击可以进行手机钥匙移除。
- ② **移除穿戴钥匙：**若申请了穿戴钥匙，点击可以进行穿戴钥匙移除。

**⚠ 注意**

- 如果车主钥匙手机不慎丢失，应立即使用其他手机登陆App，删除丢失的手机NFC钥匙，并保证整车正常联网确保钥匙状态同步成功，若多次删除失败，请立即联系AITO用户中心；如果分享钥匙手机不慎丢失，可立即在车主钥匙手机取消授权，并保证整车正常联网确保钥匙状态同步成功。
- 作为驾驶员，您应遵守相关法律要求，并对安全停车承担全部责任。

**AITO App 远程控制授权**

您可以在您的手机App中对您的家人或朋友进行授权，以便于您的家人或朋友可以操作车辆的部分功能。



图示：授权管理界面（具体详细操作步骤以手机App为准）

1. 进入App首页，点击“我的>我的车辆>授权管理”，进入授权管理界面。
2. 在该界面下可以新增授权用户或修改已经授权的用户权限。

1

2

3

4

5

6

7

8

9

10

11

## 中控屏

中控屏概览能帮助您更好的了解和使用您的车辆，请仔细阅读本部分。

## 主界面

## 主界面显示



图示：主界面（不同版本存在差异，请以实车为准）

- ① **左侧车辆状态显示：**显示账户登录、天气和App信息通知等。
- ② **时间显示：**显示时间（点击后可以进入屏保界面）。
- ③ **右侧车辆状态显示：**显示行车记录仪、无线充电、蓝牙和网络连接状态等。
- ④ **应用程序：**显示安装和下载的App。
- ⑤ **音量调节开关：**点击调节音量大小。
- ⑥ **空调状态栏：**显示空调和座椅舒适状态。
- ⑦ **主界面开关：**点击返回主界面。
  - 长按主界面开关，可以进入多任务管理界面，在该界面下，可以关闭后台运行的App。

### 警告

驾驶员必须始终把注意道路和交通状况放到第一位，为确保车辆驾乘人员和其他道路使用者的安全，只有在道路和交通条件允许时操作中控屏，不可在车辆行驶过程中使用该中控屏。

### 注意

请勿使用尖锐物体操作中控屏，否则会对显示屏造成不可修复的损伤。

### 提示

在应用程序栏，您可以根据自己的喜好调整显示相应的App，系统默认显示设置和应用程序App。

1

2

3

4

5

6

7

8

9

10

11



## 控制中心

### 控制中心



图示：控制中心界面（不同版本存在差异，请以实车为准）

在中控屏顶部向下拉动，打开控制中心界面。

- ① **车辆快捷功能**：点击功能开关开启或调节对应功能。
- ② **编辑**：点击编辑，可以添加或删除车辆快捷功能。

## 车辆设置

### 车辆设置界面



图示：车辆设置界面（不同版本存在差异，请以实车为准）

#### ① 车辆设置列表

#### ② 具体设置显示区域

车辆设置列表中包含多种车辆功能设置，具体如下：

- 车辆控制：点击可进行快速控制充电口、车门、后车窗、后视镜和座椅等功能。
- 灯光：可以设置车外、车内灯光。
- 能量：可以查看车辆行驶剩余能量和设置动力电池充电功能。
- 驾驶：可以选择驾驶模式、车辆驱动模式和设置场景辅助功能。
- 辅助驾驶：可以设置ADAS驾驶辅助功能。
- 车辆状况：可以查看胎压、行驶里程、拨打救援电话和选择维修模式。
- 显示：可以设置中控屏主题背景、中控屏亮度、仪表显示屏亮度和抬头显示功能。
- 连接：可以设置蓝牙、Wi-Fi、无线充电和华为共享功能。
- 声音：可以设置音响音量、语音播报音量、媒体音量和提示音等。
- 智慧助手：可以设置语音助手功能。
- 系统：可以查看和设置系统存储内存、版本信息、软件更新、权限管理、显示单位设置等。

## 服务与应用

### 服务与应用介绍



图示：服务与应用界面（不同版本存在差异，请以实车为准）

- ① **服务中心**：可以查看充电、理财等服务卡片。
- ② **应用中心**：可以使用已下载的应用程序、车辆系统已存在的应用程序；在华为应用市场中可以搜索下载、卸载应用程序。
- ③ **设置**：可以设置服务自动更新。

#### 提示

- 您可以通过“设置>系统”界面设置应用程序的通知、权限等功能。
- 应用程序的可用性会发生变化，程序本身也在不断更新和改进。因此，为获取更好的体验，推荐使用最新版本。

## 空调控制

## 空调控制



图示：空调控制界面（不同版本存在差异，请以实车为准）

点击空调控制栏上的“”图标或温度显示图标，进入空调控制界面。

- |                              |                       |
|------------------------------|-----------------------|
| ① 空气净化功能（请参阅页码 134）          | ⑩ 空调开关（请参阅页码 135）     |
| ② 风量调节（请参阅页码 134）            | ⑪ 前挡风玻璃除霜（请参阅页码 135）  |
| ③ 香氛功能（请参阅页码 137）            | ⑫ 吹风模式（请参阅页码 135）     |
| ④ 副驾驶侧温度显示（请参阅页码 134）        | ⑬ 扫风功能（请参阅页码 136）     |
| ⑤ 后挡风玻璃除霜 / 后视镜加热（请参阅页码 134） | ⑭ 温度同步（请参阅页码 135）     |
| ⑥ 空调制冷模式（A/C）（请参阅页码 134）     | ⑮ 驾驶员侧温度显示（请参阅页码 134） |
| ⑦ 空调自动模式（请参阅页码 134）          |                       |
| ⑧ 空气内/外循环（请参阅页码 134）         |                       |
| ⑨ 座椅功能（请参阅页码 31）             |                       |

 提示

空调系统是通过动力电池供电的，使用空调系统会降低车辆的续航里程。

## 空气净化功能

通过空调控制界面查看车内空气质量和PM2.5数值及等级。

### PM2.5功能

PM2.5功能检测车内空气的PM2.5值，在检测的同时中控屏实时显示车内空气的PM2.5检测值。

#### 提示

- PM2.5 检测系统内部过滤网脏堵后，会严重影响检测准确性，应及时维护、保养。
- 内循环模式下运行最大风速，可快速降低车内空气中的PM2.5的浓度。

## 空气质量管理系统（AQS）

AQS传感器可以监测车外空气中的污染物含量。当AQS传感器监测到车外空气中污染物含量达到一定程度后，空调进气口关闭，空调自动切换到内循环，以避免高浓度空气污染。

### 风量调节

在空调控制界面下，拖动或点击风量调节进度条，调整空调风量大小。



#### 提示

空调关闭状态下，开启前挡风玻璃除霜功能时，风量变大。

## 温度调节

在空调控制界面下，上下拖动温度显示栏调节空调温度。

### 后挡风玻璃除霜/后视镜加热

在空调控制界面下，点击后挡风玻璃除霜/后视镜加热“”开关，开启后挡风玻璃除霜/后视镜加热功能，此时，空调控制界面上的“”图标点亮。

#### 警告

为安全起见，驾驶前请确保后挡风玻璃无冰渣、积雪或冷凝水。

## 空调制冷模式（A/C）

在空调控制界面下，点击空调制冷模式“A/C”开关，开启空调制冷模式，此时空调控制界面上的“A/C”图标点亮。

出现以下一种情况后，空调制冷模式可能也会开启：

- 开启空调自动模式。
- 启用前挡风玻璃除霜。

### 空气内/外循环

点击空调控制栏上的“”开关，切换空气内/外循环，切换为空气内循环时，图标变化且点亮。

#### 警告

请勿长时间开启内循环功能，这可能导致车内空气质量变差。

## 空调自动模式

在空调控制界面下，点击空调自动模式“自动”开关，开启空调自动模式，此时空调控制界面上的“自动”图标点亮。

开启后系统会根据车内外温度、光照、尾气浓度和玻璃状态等自动控制吹风模式、内/外循环和空调制冷、制热模式等，实现舒适性控制同时控制车内空气质量。

您可以通过以下方式关闭空调自动模式：

- 调节风量。
- 调节吹风模式。

#### 提示

空调自动模式开启后，手动选择其他模式时将退出空调自动模式。



## 空调开启/关闭

在空调控制界面下，点击“”开关，开启空调，空调开启状态为空调上次关闭时的状态。

您还可以通过以下方式开启空调：

- 调节风量。
- 开启前挡风玻璃除霜功能。
- 开启空调自动模式。
- 调节驾驶员侧或副驾驶侧温度。
- 开启空凋制冷模式（A/C）。

## 前挡风玻璃除霜

点击空调控制栏上的“”开关，开启前挡风玻璃除霜功能，此时，空调控制栏上的“”图标点亮。

再次点击空调控制栏上的“”开关或进行以下空调操作时，前挡风玻璃除霜功能关闭：

- 关闭空调。
- 调节吹风模式。

### 警告

为安全起见，驾驶前请确保前挡风玻璃无冰渣、积雪或冷凝水。

### 提示

- 前挡风玻璃除霜模式开启时，温度为之前空调调节温度，温度同步模式和空凋制冷模式（A/C）自动开启。
- 启用前挡风玻璃除霜功能时，空调会增大风量。

## 吹风模式



图示：吹风模式（不同版本存在差异，请以实车为准）

在空调控制界面下，可以进行吹风模式调节：

- 1 点击图标，空调气流吹向乘员面部。
- 2 点击图标，空调气流吹向乘员面部和脚部。
- 3 点击图标，空调气流吹向乘员脚部。
- 4 点击图标，空调气流吹向前挡风玻璃和乘员脚部。

### 提示

开启空调自动模式时，系统自动控制空调出风方向。当手动设置其他出风方向时，空调将退出自动模式。

## 空调温度同步

在空调控制界面下，点击“温度同步”图标，开启温度同步功能，此时，副驾驶侧温度自动调整为驾驶员侧温度；开启温度同步后，调节驾驶员侧空调温度时，副驾驶侧温度同步变化。

### 提示

开启温度同步后，调节副驾驶侧温度时，温度同步自动退出。

## 扫风功能

扫风功能开启后，空调开启情况下，前排出风口风向自动持续摆动。

## 空调出风口调节



图示：驾驶员侧出风口调节（不同版本存在差异，请以实车为准）

在空调控制界面下，上下左右滑动驾驶员侧出风口位置，调节驾驶员侧出风方向。



图示：前排中央区域出风口调节（不同版本存在差异，请以实车为准）

在空调控制界面下，上下左右滑动前排中央区域出风口位置，调节前排中央区域出风方向。



图示：副驾驶侧出风口调节（不同版本存在差异，请以实车为准）

在空调控制界面下，上下左右滑动副驾驶侧出风口位置，调节副驾驶侧出风方向。



图示：后排出风口调节

上下左右移动控制板，调节后排出风口出风方向。将控制板向中间移动至最大位置关闭出风口。

## 香氛功能

### 使用香氛功能



图示：香氛功能界面（不同版本存在差异，请以实车为准）

在空调控制界面下，点击“香氛”开关，进入香氛功能界面。

- ① **浓度**：选择香氛浓度（关闭、淡雅、适中或浓郁）。
- ② **香型**：选择香氛香型（沉静如珀，清雅若林，和畅似风）。

#### 提示

- 选择浓度和香型后，点击中控屏空白区域可关闭选择界面。
- 当车内香氛余量不足，开启香氛功能后用户可能感知到香味变淡。您可以联系AITO用户中心进行购买。
- 新车香氛胶囊表面有一层密封贴纸，请撕开后再使用。

## 更换香氛胶囊

香氛胶囊位于前扶手箱的香氛盒内。



图示：香氛盒位置

1. 打开前扶手箱（请参阅页码 75）。
2. 向前推动一下，香氛盒自动弹出。
3. 在香氛盒内更换新的香氛胶囊。

#### 提示

更换香氛胶囊时，应注意香氛胶囊的正确安装位置，避免安装不正确而导致香氛盒无法装入前扶手箱内。

1

2

3

4

5

6

7

8

9

10

11



## 账户登录

### 手机登录



图示：账号登录界面（不同版本存在差异，请以实车为准）

1. 点击中控屏左侧车辆状态显示区域上的“”图标，弹出登录界面。
2. 扫描登录界面上的二维码。
3. 授权登录华为账号。

#### ① 提示

登录账号后，您可以更快捷的调节和管理您的驾驶习惯和功能。

## 人脸识别登录

### 录入人脸信息

1. 在中控屏登录华为账号。



图示：账号界面（不同版本存在差异，请以实车为准）

2. 登录成功后，在账号界面开启人脸自动登录功能。

① **人脸自动登录**：点击开关至图标点亮，开启该功能；再次点击开关变灰关闭该功能。



图示：账号界面（不同版本存在差异，请以实车为准）

3. 开启人脸自动登录功能后，可以进行面部信息录入。

① **录入面部数据**：点击进入面部数据录入界面，根据提示进行面部信息录入。

4. 录入完成后，车辆提示信息录入完成，在下次上车时自动进行人脸识别验证登录。

## 车内摄像头



图示：车内摄像头

车辆配备车内摄像头，您可以使用其进行自拍或做为畅连视频通话使用。

### 注意

请勿使用尖锐物品敲击摄像头，否则会损坏摄像头，摄像头未使用时请关闭摄像头盖板。

### 提示

畅连通话仅对华为手机进行通话时才可使用视频功能。

1

2

3

4

5

6

7

8

9

10

11

## 连接

### 网络连接

您的车辆配备车载4G网络，您可以通过中控屏右侧状态栏的网络连接“”图标，获知车辆网络连接状态。

### 蓝牙连接



图示：设置>连接（不同版本存在差异，请以实车为准）

- ① **蓝牙**：点击开关至图标点亮，开启该功能；再次点击开关变灰关闭该功能。
1. 蓝牙功能开启后，选择一个设备。
2. 检查车辆上显示的蓝牙配对码是否与手机上显示的配对码一致。在车辆和手机上确认。

蓝牙连接成功后，中央显示屏右侧状态栏中会显示蓝牙已连接“”图标。

#### ① 提示

- 系统对存储的智能设备有数量限制，如果配对列表储存连接的设备已达到上限，添加新的智能设备，必须先删除一个已配对设备。
- 若此次连接的设备是已经存储过的设备，则开启蓝牙功能后，将自动连接该设备。
- 车辆蓝牙名称可以在“系统>设备名称”下修改。

### WLAN 连接



图示：设置>连接（不同版本存在差异，请以实车为准）

- ① **WLAN**：点击开关至图标点亮，开启该功能；再次点击开关变灰关闭该功能。

WLAN功能开启后，您可以查看车辆当前已连接的Wi-Fi网络，也可以在网络列表中重新选择希望连接的网络。Wi-Fi连接后，中控屏右侧状态栏会显示Wi-Fi已经连接“”图标。

### 华为分享



图示：设置>连接（不同版本存在差异，请以实车为准）

- ① **华为分享**：点击开关至图标点亮，开启该功能；再次点击开关变灰关闭该功能。
1. 在中控屏开启该功能，同时开启手机/平板上的华为分享功能。
2. 选择要分享的文件，点击“分享”图标。
3. 选择“华为分享”功能后，选择需要分享的设备，完成分享。

## 电话

### 电话界面介绍



图示：应用中心>电话（不同版本存在差异，请以实车为准）

车辆与手机通过蓝牙配对后，您可以使用集成式免提系统，您可以通过联系人或通话记录拨出电话。

- ① **通话记录：**记录拨打过的电话。
- ② **联系人：**点击查看联系人列表。
- ③ **拨号键盘：**可以进行手动拨号。
- ④ **呼叫开关：**呼叫联系人。

#### ⚠ 警告

- 在爆炸高风险区域，请关闭手机，高爆炸风险区域包括加油站、燃油储存区域和化工厂等，以及空气中含有燃油蒸汽、化学物质或金属尘埃的其他区域，手机可能会产生火花，进而引起火灾或爆炸，高频远程控制会受到干扰，并引起爆炸。
- 驾驶时使用手持装置是非常危险的行为，在一些国家甚至可能触犯法律。

### 接听来电

如果主叫方在通讯录中并且车辆已经访问联系人，当手机收到来电时，仪表显示屏和中控屏会显示主叫方的号码或名称。

在中控屏上触摸一个选项，或使用方向盘右侧的开关以接听或忽略该来电（请参阅页码 56）。

## 多媒体

车辆配备多种娱乐功能，您可以根据自己的需求而进行操作。

使用娱乐功能时，每次只能播放一种格式的音频文件。

### 警告

操作娱乐功能时，确保将车辆停驻在安全地点，将挡位置于驻车挡（P挡）并使用驻车制动，否则可能造成安全事故。

## USB音乐

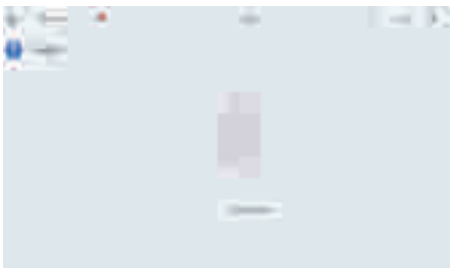

图示：应用中心>USB音乐（不同版本存在差异，请以实车为准）

插入存有音乐的USB后，打开USB音乐界面即可播放USB音乐。

## 蓝牙音乐



图示：应用中心>蓝牙音乐（不同版本存在差异，请以实车为准）

若有一个支持蓝牙功能的设备（如手机），并且该设备已配对并已连接到车辆上，则可播放该设备中的音频文件。

- 1 播放功能选择

## 收音机



图示：应用中心>收音机（不同版本存在差异，请以实车为准）

- 1 调频广播界面
- 2 网络电台列表
- 3 我的收听历史和订阅
- 4 搜索电台
- 5 当前电台频率
- 6 搜索并短暂播放搜索到的电台
- 7 下一电台
- 8 暂停或播放当前电台
- 9 上一电台
- 10 点击收藏当前播放的电台
- 11 点击选择FM或AM

## 华为音乐



图示：应用中心>音乐（不同版本存在差异，请以实车为准）

您可以通过您的华为账号进行登录，登录后打开音乐界面即可选择播放我喜欢的、最近播放的或会员音乐等。

- ① 推荐音乐
- ② 榜单音乐
- ③ 电台列表
- ④ 我的音乐
- ⑤ 搜索音乐
- ⑥ 显示列表
- ⑦ 播放功能选择

1

2

3

4

5

6

7

8

9

10

11

## 导航功能

### 导航界面介绍



图示：应用中心>地图（不同版本存在差异，请以实车为准）

- ① **导航信息：**显示设置的家庭地址和公司地址；可以进行搜索目的地。
- ② **地图信息：**默认显示周围地图信息。
- ③ **设置：**可以进行导航功能设置、音量调节和查看全览地图等。

#### 提示

车辆导航时，部分导航信息显示在仪表显示屏和抬头显示（HUD）上。

#### 警告

- 车辆行驶时，为了您的行车安全，请勿持续注视中控屏导航信息，否则可能发生交通事故。
- 车辆行驶时，对于导航提醒的道路和交通拥堵信息应及时做好相应措施（如：减速避让、绕开路线等）。

## 语音控制

### 使用语音命令

您可以通过语音命令对车辆的空调、导航和车窗等系统的部分功能进行语音控制，您只需说出您的命令，系统就会帮您完成操作。

语音控制为驾驶员提供了很大便利，这样就可以把精神集中在驾驶以及车辆周围的交通状况上。

#### 警告

作为驾驶员，您有责任安全驾驶车辆，也必须遵守所有适用的交通法规。

按下方向盘左侧按键上的“”按键或者说出唤醒词，等待系统发出提示音。

#### 提示

当语音系统检测到用户对话中含有唤醒词或与唤醒词相近的发音时，语音系统也可能被激活并发出提示音。

### 关闭语音功能

语音功能唤醒情况下，按下方向盘左侧按键上的“”按键或说出关闭语音功能语言，可关闭语音功能。

您可以通过点击中控屏“设置>智慧助手”界面下的“语音唤醒”开关停用语音唤醒功能。

### 使用语音命令时，请牢记以下几点：

- 发出命令时，以常速和正常的语调说话。
- 口齿清楚，避免使用俚语。
- 系统响应过程中可以监听语音命令。

#### 提示

使用语音功能时，氛围灯颜色相应变化，您可以通过氛围灯设置场景灯效（请参阅页码64）。

### 前麦克风位置



图示：麦克风位置

语音控制使用4个麦克风，位于车内顶棚上。

#### 提示

请避免出风口对准顶棚并关闭车窗，否则来自这些地方的噪音可能会干扰麦克风。

### 设置语音控制



图示：设置>智慧助手（不同版本存在差异，请以实车为准）

在智慧助手界面下，您可以进行语音控制设置等功能。



## 声浪模拟

车辆行驶时，当您踩下加速踏板，声浪模拟功能可以模拟出排气声浪音效，让您拥有更加丰富的驾驶体验。

### 通过中控屏调节声浪模拟



图示：设置>声音（不同版本存在差异，请以实车为准）

- 1 **声浪模拟**：点击开关至图标点亮，开启该功能，功能开启后，可以设置声浪声音（运动、弹射或科技）；再次点击开关变灰关闭该功能。

## 声音私享

在您驾驶车辆并且车辆上有其他乘客时，您想听导航播报或音乐但又不想影响乘客休息的情况下可以调节头枕模式，声音将仅通过驾驶员头枕上的音响发出。

### 通过中控屏设置头枕模式



图示：设置>声音（不同版本存在差异，请以实车为准不同版本存在差异，请以实车为准）

- ① **头枕模式**：点击开关至图标点亮，开启该功能；再次点击开关变灰关闭该功能。
- 专注模式：开启头枕模式功能并选择专注模式后，通话、导航与辅助驾驶播报由头枕音响发出。
  - 私享模式：开启头枕模式功能并选择私享模式后，除了提示音外，所有声音由头枕音响发出。

#### ⚠ 警告

车辆正常行驶时，音响声音不建议调整过大，否则会导致驾驶员无法准确且及时的听到其他交通参与者发出的警示。

#### ⚠ 注意

驾驶员座椅为音乐头枕，请勿自行拆卸，以免损坏音乐头枕功能。

## 情景模式

### 小憩模式

当您停车休息时，您可以开启小憩模式，为您提供舒适的休息环境。

小憩模式开启后，车辆可以自动调节以下功能：

- 空调保持适宜温度。
- 座椅下降至舒适位置。
- 音乐自动播放（可被打断）并调至合适音量。
- 关闭车窗。
- 关闭氛围灯。
- 关闭仪表显示屏等。

#### 警告

启用小憩模式前，应确保后排空间没有其他乘客或物品，避免因前排座椅向后移动挤伤乘客或损坏物品。

#### 提示

账号登陆的情况下启用小憩模式时，您可以手动调节座椅至舒适位置，座椅将记忆调节后保持时间最长的小憩位置，在下次开启小憩模式时，座椅自动调节至该位置。

- 开始/结束小憩模式。
- 选择小憩模式音乐。

#### 提示

您也可以通过语音控制小憩模式的开启。

### 退出小憩模式

下列情况下，小憩模式将退出：

- 在中控屏内结束小憩模式。
- 挡位发生变化，已经不在驻车挡（P挡）。
- 车辆下电。
- 动力电池电量低于20%。

### 通过中控屏设置小憩模式



图示：设置>车辆控制（不同版本存在差异，请以实车为准）

**小憩模式：** 点击开关进入小憩模式设置界面。

在小憩模式设置界面中可以进行以下设置：

- 设置小憩模式时间。

## 软件升级

### 远程软件升级（OTA）

您可以通过4G网络更新软件，为您的爱车提供最新功能。

- 可以安全可靠的进行远程升级系统程序。
- 您也可以通过（AITO）手机App进行软件升级，在App中点击“我的>我的车辆”，在列表中选择您想要升级的车辆，并点击“车辆软件版本”（您可以选择立即更新或预约更新）。

### 通过中控屏进行软件升级



图示：设置>系统（不同版本存在差异，请以实车为准）

- 1 **系统更新**：点击选项，系统自动检查更新。

1

2

3

4

5

6

7

8

9

10

11

## 充电

为了能够更快的熟悉并正确使用充电设置，请仔细阅读本部分。

## 高压概述

### 高压部件介绍

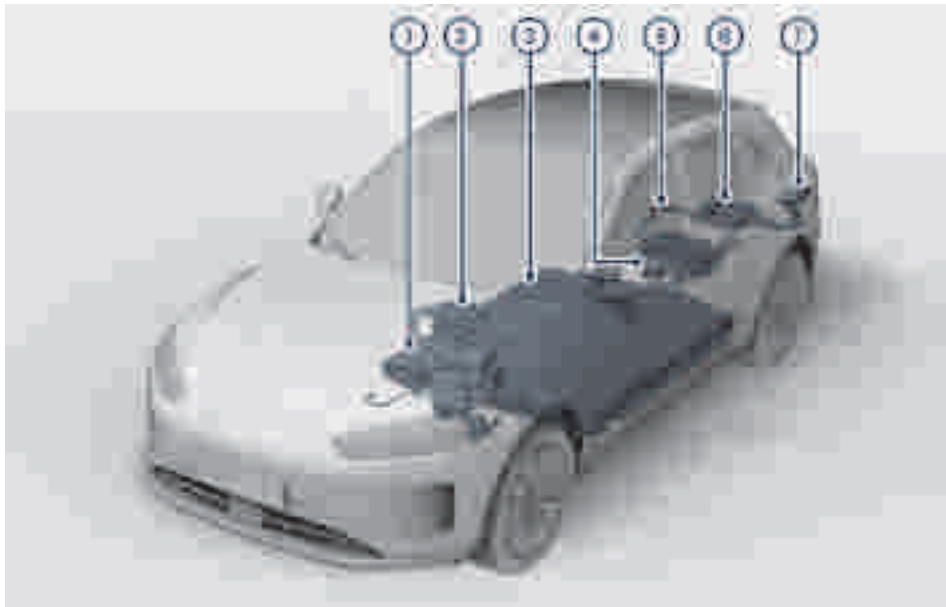

图示：图片仅供说明使用，具体请以实车为准

车辆在前舱、后备厢及底盘都装备有高压部件和高压电缆，高压部件表面有明显的提示或警告标识，高压电缆使用橙色波纹管封装，请勿触碰或擅自拆卸这些高压部件及高压电缆，否则会损坏车辆及危害您的生命安全。

- ① 前驱动电机（四驱配置）
- ② 前舱高压盒总成
- ③ 动力电池
- ④ 后驱动电机
- ⑤ 高压电缆
- ⑥ 车载充电机
- ⑦ 充电接口

#### **⚠ 危险**

- 高压系统不供客户进行维修，切勿擅自拆解、移除或更换高电压部件、电缆或连接器，高压电缆标记为橙色，易于识别。
- 请阅读并遵循随车所附标识上的所有说明，这些标签是为了保护您的安全。
- 在发生火灾时，应立即联系当地消防救援部门。

1

2

3

4

5

6

7

8

9

10

11

## 高压警告标识



图示：高压警告标识

高电压部件上贴有标识。切勿触摸、拆解或更换此类部件。

### 危险

- 在车辆使用过程中，高压系统均可能处于高电压和高温的状态。请遵守标识说明，避免高电压和高温伤害。
- 应严格避免您本人或救援人员与高电压部件发生物理接触。救援人员应采取所有预防措施（包括穿戴绝缘服、绝缘鞋、绝缘手套等）。

## 充电说明

### 充电安全警告

- 充电前请检查充电电缆，禁止使用表皮、外壳有破损的充电电缆。
- 充电前请确保车辆、供电设备和充电连接装置的充电端口内没有水或异物，金属端子没有生锈或者腐蚀。
- 请在相对较安全的环境下充电，避免雨淋、水浸，远离火源。
- 请勿修改或者拆卸充电枪、充电插座和充电设备，否则可能导致充电故障，甚至引起火灾。
- 请选择干燥通风的充电环境，不要在有汽油、涂料、易燃易爆物品使用或存放的环境下使用充电设备。
- 严禁在阴暗潮湿的场地使用充电线缆。
- 切勿让儿童进行充电作业。
- 切勿触摸充电口。
- 雨天情况下，如果没有遮雨棚，请勿进行充电操作。
- 充电过程中如遇天气突发变化（大风、雨雪、雷暴），应及时检查充电枪是否牢固并处于干燥状态；打雷闪电时，禁止触摸充电线缆和车身。
- 充电过程中如果充电口附近受潮，请在确保安全情况下先断开供电电源，然后断开供电端插头（手或身体其他部位不要触碰充电插头金属片，以免引起安全事故），再拔出充电枪，必要时请使用绝缘手套，并尽快联系 AITO 用户中心检测确认。
- 如果在充电时发现车辆散发出异味，请立即停止充电。
- 充电时，请勿挤压充电线缆。
- 充电结束后，请勿在手湿或站立在地面积水中断开充电连接装置。
- 车辆行驶前请确保充电连接装置已脱离车辆充电口。

#### ⚠ 注意

- 插入充电枪时，确保锁止装置可以正常回位。当充电枪锁止装置工作异常时，请不要将充电枪插入车辆充电插座。
- 插入/拔出充电枪时应匀速插拔，切勿倾斜或晃动充电枪。

### 车辆提供两种充电接口



图示：车辆充电接口

- 1 快充充电口
- 2 慢充充电口

### 充电方式

车辆有三种充电方式，分别为：

- 使用车载充电设备充电：通过慢充充电口与不小于 16A/220V 交流插座连接进行充电（请参阅页码 156）。

#### ⚠ 注意

充电使用的三脚插座应符合国家标准，防止因大功率充电导致三脚插座烧蚀、充电线束损坏、跳闸等故障。

- 使用交流充电桩充电：这种充电方式是慢充充电，通过交流充电桩连接慢充充电口实现，可在家或者个人停车位进行充电，也可在公共停车场、大型超市、充电站等公共场



所通过交流充电桩进行充电（请参阅页码 157）。

- 使用直流充电桩充电：这种充电方式是快充充电，直流充电桩通常安装在公共停车场、大型超市、充电站等公共场所，可在上述的公共场所使用直流充电桩连接快充充电口进行充电（请参阅页码 158）。

① 提示

- 由于动力电池特性原因，首次进行车辆充电时，应使用快充（使用直流充电桩充电）充电方式充满动力电池电量，保证车辆上的动力电池电量显示准确。
- 进行慢充（车载充电设备或交流充电桩）充电时，如使用空调且车辆电量较高时，为了保证空调的使用体验，可能会出现电量下降的情况；当车辆电量非常低时，车辆会自动限制空调的使用功率，空调将无法进行正常制冷或制热。

中控屏上的充电设置



图示：设置>能量（不同版本存在差异，请以实车为准）

- 1 显示车辆剩余可行驶状态（充电状态下会显示剩余充电时间）。
- 2 打开充电口：点击开关，车辆充电口打开。
- 3 预约充电时间：设置预约充电时间。
- 4 充电限值：可以根据用车需求设置充电限值。
- 5 超级省电模式：当电量低于15%时可以点击开关开启超级省电模式，开启后将会限制车速、空调功率等，从而提升续航能力。

仪表显示屏上的充电状态



图示：仪表显示充电信息（不同版本存在差异，请以实车为准）

当充电完成后，充电口指示灯呈绿色且灯光常亮，仪表显示充电完成信息。

仪表显示屏上的充电故障



图示：仪表弹窗充电故障显示（不同版本存在差异，请以实车为准）

故障可能因停电等原因而发生，当电力恢复时将自动恢复充电。

若电力恢复后，且多次尝试重新充电，仍出现该提示，请立即联系AITO用户中心。

⚠ 注意

当充电时，压缩机和冷却风扇按照需要进行工作，以保证电池处于正常温度范围内，因此，在充电时听到声音是正常的。

## 充电时间

根据不同的因素，例如充电限值、车外温度、电池已使用时间等，充电时间可能会不同。您可以在中控屏和（AITO）App上查看充电状态。

### ⚠ 注意

- 电池充电达到设置的充电限值时，将停止充电。
- 如果气温过高或过低，部分充电电流被用于降低或升高动力电池的温度。这可能会延长充电时间。
- 低温环境下，动力电池可能会出现充电效率下降或无法充电的情况。此时，您可以使用充电设备连接车辆充电口进行充电，系统将自动加热动力电池至合适的温度（充电口指示灯呈绿色），再进行充电。

## 防浮充说明

浮充是指动力电池剩余电量在高阶段时进行反复充放电的操作行为；为保护动力电池及延长使用寿命，车辆默认动力电池剩余电量在97%以下时可以进行充电并充至100%，动力电池剩余电量在97%~100%之间不能进入充电状态。

### ⓘ 提示

当出现浮充时，充电口指示灯显示黄色。

## 车载充电设备



图示：车载充电设备

如果您的车辆已选装车载充电设备，请按以下步骤进行操作：

### ① 三脚插头

- 充电前需确认充电设备尾端的16A三脚插头与充电插座匹配。

### ② 充电枪

- 手握充电枪插入车辆充电口，听到“咔嚓”声后，表明充电枪已插合到位，之后进入充电准备状态。

### ③ 充电控制盒

充电控制盒状态指示灯：

- 电源指示灯：接通自检（绿灯）、正在充电（黄灯）、充电停止（绿灯）。
- 故障指示灯：红灯。

### ④ 充电线

### ⚠ 注意

- 使用家用电源充电时，需确认使用插座的电流规格不低于随车充电连接线电流要求。
- 使用沾有水或中性清洁剂的清洁布清洁充电电缆；请勿使用化学品或溶剂；请勿将充电电缆浸入水中。
- 充电误操作会产生充电故障，当控制盒指示灯显示红色时，请拔出充电枪，并锁止车辆，等待一段时间后再次操作；若控制单元灯还是显示红色，请联系AITO用户中心寻求帮助。

### ⓘ 提示

车载充电设备需自行购买，详情请咨询AITO用户中心。

## 充电口指示灯

灯光状态	说明
蓝色闪烁	充电准备
蓝色常亮	预约充电
绿色闪烁	充电中
绿色常亮	充电完成
红色常亮	故障异常

**⚠ 注意**

- 您可以通过充电口指示灯和仪表显示屏随时查看车辆充电是否正常。
- 充电误操作会产生充电故障，当充电口指示灯显示红色时，请拔出充电枪，并锁止车辆，等待一段时间后再次操作。若充电口指示灯还是显示红色，请联系AITO用户中心寻求帮助。

**使用车载充电设备充电**

若您的车辆已选装车载充电设备，请按以下步骤进行操作：

1. 停稳车辆，将车辆挡位切换至P挡。



图示：设置>车辆控制（不同版本存在差异，请以实车为准）

2. 点击中控屏“设置>能量”界面下的“打开充电口”（请参阅页码 154）可以打开充电口盖。

- ① **充电口：**点击打开充电口盖。



图示：充电枪插入充电口

3. 按压慢充充电口密封盖卡扣，打开慢充充电口密封盖①。
4. 按压充电枪上的按键②，取下充电枪保护盖③。
5. 将充电枪正确插入车辆充电口，听到“啪嗒”声表明充电枪插入到位。
6. 将三脚插头插合在家用220V电源插座上，此时车辆开始自动充电。
7. 您可以通过中控屏设置充电限值（请参阅页码 154）。



图示：设置>能量（不同版本存在差异，请以实车为准）

8. 如需中途停止充电，可以通过中控屏对车辆进行操作。

- ① **结束充电：**点击开关，车辆结束充电。

9. 充电结束后，按压充电枪上的按键，拔出充电枪。

**ⓘ 提示**

若以上方式无法拔出充电枪，可使用应急解锁拉线解锁充电枪（请参阅页码 166）。

10. 从家用220V电源插座上拔下三脚插头。
11. 关闭慢充充电口密封盖。
12. 关闭充电口盖并按压其后部，直到充电口盖板锁止。
13. 将充电设备放回原位。

### ⚠ 警告

- 按照适用的地方性和国家标准建议，采用220V交流插座对动力电池进行充电。
- 禁止使用明显磨损或损坏的电源插座。
- 为避免损坏车漆，请将充电枪的保护盖放置在合适位置，使其不接触车辆。
- 充电前请确保三脚插头插在220V电源带接地的三孔插座上。
- 确保充电电缆或插头未被阳光直射。如被阳光直射，控制单元或插头中的过热保护极有可能限制或中断充电。
- 充电时，切勿从电源插座上拔下充电电缆。
- 更多充电安全警告事项，查看充电安全警告（请参阅页码153）。

## 使用慢充充电桩充电

1. 停稳车辆，将车辆挡位切换至P挡。



图示：设置>车辆控制（不同版本存在差异，请以实车为准）

2. 点击中控屏“设置>能量”界面下的“打开充电口”（请参阅页码154）可以打开充电口盖。

① **充电口：**点击打开充电口盖。



图示：充电枪插入充电口

3. 按压慢充充电口密封盖卡扣，打开慢充充电口密封盖①。
4. 按压充电枪上的按键②，取下充电枪保护盖③。
5. 将慢充充电桩充电枪正确插入车辆慢充充电口，听到“啪嗒”声表明充电枪插入到位。
6. 按照慢充充电桩的说明指示操作，开始充电。
7. 您可以通过中控屏设置充电限值（请参阅页码154）。



图示：设置>能量（不同版本存在差异，请以实车为准）

8. 如需中途停止充电，可以通过中控屏对车辆进行操作。
- ① **结束充电：**点击开关，车辆结束充电。
9. 充电结束后，按压慢充充电桩充电枪上的按键，拔出充电枪。

① 提示

若以上方式无法拔出充电枪，可使用应急解锁拉线解锁充电枪（请参阅页码 166）。

10. 关闭慢充充电口密封盖。
11. 关闭充电口盖并按压其后部，直到充电口盖板锁止。
12. 将交流充电枪放回慢充充电桩原位。

⚠ 警告

- 请使用满足标准的慢充充电桩。
- 必须严格按照慢充充电桩的操作流程充电或停止充电。充电过程中禁止随意插拔交流充电枪。
- 更多充电安全警告事项，查看充电安全警告（请参阅页码 153）。

使用快充充电桩充电

1. 停稳车辆，将车辆挡位切换至P挡。



图示：设置>车辆控制（不同版本存在差异，请以实车为准）

2. 点击中控屏“设置>能量”界面下的“打开充电口”（请参阅页码 154）可以打开充电口盖。

① 充电口：点击打开充电口盖。



图示：充电枪插入充电口

3. 按压快充充电口密封盖卡扣，打开快充充电口密封盖①。
4. 按压充电枪上的按键②，取下充电枪保护盖③。
5. 将快充充电桩充电枪正确插入车辆快充充电口，听到“啪嗒”声表明充电枪插入到位。
6. 按照快充充电桩的说明指示操作，开始充电。
7. 您可以通过中控屏设置充电限值（请参阅页码 154）。



图示：设置>能量（不同版本存在差异，请以实车为准）

8. 如需中途停止充电，可以通过中控屏对车辆进行操作。

① 结束充电：点击开关，车辆结束充电。

9. 充电结束后，按压快充充电桩充电枪上的按键，拔出充电枪。
10. 关闭快充充电口密封盖。
11. 关闭充电口盖并按压其后部，直到充电口盖板锁止。

12. 将直流充电枪放回快充充电桩原位。

### ⚠ 警告

- 请使用满足标准的快充充电桩。
- 必须严格按照快充充电桩的操作流程充电或停止充电。充电过程中禁止随意插拔直流充电枪。
- 更多充电安全警告事项，查看充电安全警告（请参阅页码 153）。

### 📌 提示

请使用快充功率匹配的快充充电桩，以达到最佳的快充效果。

## 预约充电

预约充电功能可以帮助您合理用电，如某一时间段电费低，即可预约至该时间段进行车辆充电。

1. 停稳车辆，将车辆挡位切换至P挡。



图示：设置>能量（不同版本存在差异，请以实车为准）

2. 通过中控屏设置预约充电时间。

① **预约充电时间**：开启该功能后，设置预约充电时间段。

### 📌 提示

- 在预约充电时间界面下，可以开启“到结束时间未达充电上限，将继续充电”的选项。
- 如勾选“结束时间未达充电上限，将继续充电”选项，实际插枪充电时间超过了预约充电开始时间，则插入充电枪后不会充电，此时需要关闭预约充电功能或重新设置预约充电开始时间。

3. 您可以通过中控屏设置充电限值（请参阅页码 154）。



图示：设置>车辆控制（不同版本存在差异，请以实车为准）

4. 点击中控屏“设置>能量”界面下的“打开充电口”（请参阅页码 154）可以打开充电口盖。

① **充电口**：点击打开充电口盖。



图示：充电枪插入充电口

5. 按压慢充充电口密封盖卡扣，打开慢充充电口密封盖①。

1

2

3

4

5

6

7

8

9

10

11

6. 按压充电枪上的按键②，取下充电枪保护盖③。
7. 将慢充充电枪正确插入车辆慢充充电口，听到“嗒嗒”声表明充电枪插入到位。
8. 充电枪锁止，开始预约充电功能。



图示：设置>能量（不同版本存在差异，请以实车为准）

9. 如需中途停止充电，可以通过中控屏对车辆进行操作。

① **结束充电：**点击开关，车辆结束充电。

10. 充电结束后，按压充电枪上的按键，拔出充电枪。

① **提示**

若以上方式无法拔出充电枪，可使用应急解锁拉线解锁充电枪（请参阅页码 166）。

11. 关闭慢充充电口密封盖。
12. 关闭充电口盖并按压其后部，直到充电口盖板锁止。
13. 将交流充电枪放回慢充充电桩原位。

⚠ **警告**

更多充电安全警告事项，查看充电安全警告（请参阅页码 153）。

### 提前开启充电

预约充电已设置状态下，如需提前开启充电操作，通过中控屏对车辆进行操作。



图示：设置>能量（不同版本存在差异，请以实车为准）

① **立即充电：**点击开关，车辆开始充电。

### 车辆供电

车辆配备车对负载互充（V2L）功能，可以作为电源对照明、小功率烤箱等家用电器供电。

⚠ **警告**

- 严禁带电操作，操作时注意安全检查及防护准备。
- 严禁捆扎导线，以免异常过热。

⚠ **注意**

- 禁止在未按放电枪按键状态下强行拔出放电枪。
- 放电枪不使用时，应妥善做好防护措施。
- 如发现放电枪受潮，应停止使用，定期去除灰尘等杂物。
- 放电枪日常使用应注意防止外力损伤。
- 放电前请确认整车电量，预估剩余续航里程。

i **提示**

车辆供电需使用专用放电枪，获取方式请咨询AITO用户中心。

## 车对负载互充

通过慢充充电口和V2L放电枪可实现车对负载互充的功能，作为电源对照明、小功率烤箱等家用电器进行供电，最大功率可达3.5kW。

### ⚠ 注意

请勿改装V2L放电口作为家用电网“供电站”使用，以免损坏车辆。

1. 停稳车辆，将车辆挡位切换至P挡。



图示：设置>车辆控制（不同版本存在差异，请以实车为准）

2. 点击中控屏“设置>能量”界面下的“打开充电口”（请参阅页码 154）可以打开充电口盖。

- ① **充电口：**点击打开充电口盖。



图示：放电枪插入充电口

3. 按压慢充充电口密封盖卡扣，打开慢充充电口密封盖①。
4. 按压V2L放电枪上的按键②，取下放电枪保护盖③。

5. 将V2L放电枪正确插入车辆慢充充电口，听到“啪嗒”声表明放电枪插入到位。
6. V2L放电枪插好后，中控屏弹出提示框，点击提示框上的“允许”按键启用放电功能，车辆开始对放电枪插板供电。



图示：设置>能量（不同版本存在差异，请以实车为准）

7. 使用完成后，可以通过中控屏对车辆进行操作。

- ① **结束反向供电：**点击开关，车辆结束反向供电。

8. 按压V2L放电枪上的按键，拔出放电枪。

### ⓘ 提示

若以上方法无法拔出放电枪，可使用应急解锁拉线解锁放电枪（请参阅页码 166）。

9. 关闭慢充充电口密封盖。
10. 关闭充电口盖并按压其后部，直到充电口盖板锁止。
11. 将V2L放电枪放回原位。

## 高功率壁挂式充电桩

若您的车辆已选装高功率壁挂式充电桩，您可以在车库中安装高功率壁挂式充电桩，这是您在家中给车辆充电的最快方式。

### ⓘ 提示

高功率壁挂式充电桩需自行购买，详情请咨询AITO用户中心。

1

2

3

4

5

6

7

8

9

10

11



## 动力电池

### 动力电池保养

切勿让动力电池完全放电，即使车辆不行驶时，其动力电池也会非常缓慢放电，一般情况下，动力电池以每月低于3%的速度放电，车辆需避免连续三个月的长期停放，长期停放时每三个月需至少进行一次不低于50%充放电深度的充放电，可能出现某些情况，需使车辆在较长的时间段内处于不启动状态（例如，旅行时停放在机场内），在这些情况下，请注意动力电池以每月低于3%的速度放电这一事实，并保证您停放车辆的动力电池具有足够的充电量。

### 动力电池特性

- 低温环境下续驶里程可能会比常温短，低温环境用车时请保持在较高电量。
- 动力电池在正常状态下，车辆续航里程会因为驾驶习惯、路况、气温或开启空调等情况受到影响。
- 动力电池在电量高状态下，制动能量回收功能会减弱回收能量。
- 动力电池在低电量状态下，整车加速性能会减弱。

### 温度限制

为了长期保持动力电池的良好性能，请避免将车辆持续暴露在高温于55°C或低于-30°C的环境温度下超过24h。



图示：仪表显示屏动力电池过温警示（不同版本存在差异，请以实车为准）

### 警告

- 对于电池的任何部件，车主或非AITO用户中心的维修技术人员请勿进行拆卸维修，在任何情况下，都不应该打开或改动电池，必须联系AITO用户中心以安排电池保养。
- 如果动力电池电量低至0%，则必须插接电源进行充电；如果车辆长时间处于未通电状态且12V低压蓄电池亏电情况下，可能无法为动力电池进行充电，此时，应进行跨接启动或更换12V低压蓄电池后再次尝试为车辆充电。若仍无法给车辆充电，请立即联系AITO用户中心。
- 请勿将电池用作固定电源，否则会使保修无效。

## 动力电池回收须知

动力电池安装在车辆底部位置，它含有许多锂电池单体，随意处置可能对环境造成污染或危害，请务必参照以下信息或要求，由AITO用户中心或者指定合作单位进行回收处理。

- 人员要求：必须由具有资质的专业人员进行拆解。
- 高压安全：内部含有锂电池组，高压线束等高压部件，开盖或拆解前必须做好绝缘安全防护。
- 运输：动力电池属于第九类危险品，必须由具备第九类危险品运输资质的车辆运输。
- 储存：动力电池存放在常温、干燥环境下，远离易燃物品、热源、水源等危险源。
- 内部组成：动力电池由锂电池（组）、电路板、电线、金属外壳等部件组成。

建议将由于车辆报废或其他原因产生的废旧动力电池交由指定的回收服务网点处置。有关动力电池的维修、循环利用和处理，详情请咨询AITO用户中心。

### 危险

- 禁止非法报废或弃置动力电池。
- 动力电池专用于新能源车辆，禁止在车辆外使用动力电池或以任何方式对其进行改装。

### 警告

将废旧动力电池移交给其他单位或个人，私自拆卸动力电池，由此导致环境污染或安全事故，动力电池所有人应承担相应责任。

1

2

3

4

5

6

7

8

9

10

11

## 应急处理

为了能够更快的熟悉并正确使用车辆在应急时的处理措施，请仔细阅读本部分。

## 应急打开后备箱

如遇紧急情况，您可以使用机械方式从车内打开后备箱。

1. 折叠后排座椅靠背，进入后备厢（请参阅页码 33）。



图示：后备箱应急开关装饰盖板

2. 按压保护盖卡扣，拆下装饰盖板。



图示：后备箱应急开关

3. 向右拨动后备箱应急开关。
4. 向外推动，打开后备箱。

1

2

3

4

5

6

7

8

9

10

11

## 应急解锁

### 应急解锁充电枪

如果充电枪解锁功能出现故障情况下，可以使用应急解锁拉线解锁充电枪，应急解锁拉线位于后备厢左侧。

1. 打开后备箱（请参阅页码 24）。



图示：后备厢左侧装饰盖板

2. 使用合适的工具拆卸后备厢左侧装饰盖板。



图示：充电枪应急解锁拉线

3. 拉动充电枪应急解锁拉线解锁充电枪。

#### 注意

应急解锁充电枪仅用在紧急状态下，若中控屏无法解锁充电枪应尽快到AITO用户中心进行检修。

#### 提示

若尝试上述方法还是无法解锁充电枪，请联系AITO用户中心寻求帮助。

## 随车工具

随车工具包含：三角警示牌、反光背心、充气泵、补胎液、牵引环。

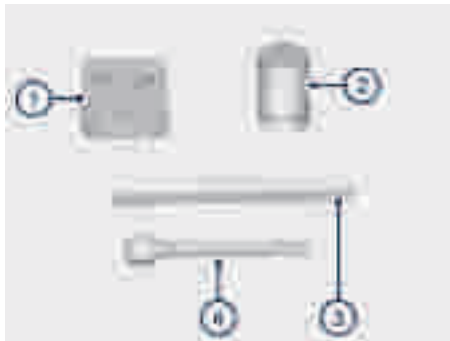

图示：随车工具

- ① 充气泵
- ② 补胎液
- ③ 三角警示牌
- ④ 牵引环

充气泵、补胎液、牵引环，位于后备箱地板下方。

## 反光背心



图示：反光背心放置位置

反光背心位于前排扶手箱内。

## 三角警示牌



图示：三角警示牌位置

三角警示牌位于后备箱地板下方，抬起后备箱地板，即可取出三角警示牌。



图示：使用三角警示牌

将三角警示牌取出并展开，沿相同道路方向，将三角警示牌放置于距离车辆的适当位置。

### ⚠ 警告

- 在常规道路上，应将三角警示牌设置在车后50m~100m处。
- 在高速公路上，应将三角警示牌设置在车后150m以外，若遇上雨雾天气，需要将距离提升至200m。

1

2

3

4

5

6

7

8

9

10

11

## 补胎工具

### 补胎工具



图示：补胎工具位置

- ① 充气泵
- ② 补胎液罐

车辆随车补胎工具位于后备箱地板下，补胎工具包括充气泵和补胎液罐（足以修补一个轮胎）；补胎液注入轮胎后，渗入轮胎上小面积的刺孔（胎面刺孔直径 $\leq 6\text{mm}$ ），起到临时修补作用。

#### 警告

- 补胎前，请务必阅读并遵循快速补胎工具上的安全提示和使用说明。
- 对于 $>6\text{mm}$ 的刺孔、胎面严重损坏、轮胎侧面损坏、轮胎撕裂或轮胎从轮毂中脱落，请呼叫道路救援。
- 使用补胎液临时修补过的轮胎，行驶速度不得超过 $80\text{km/h}$ 。
- 发现车辆轮胎瘪掉时，禁止继续行车，否则，可能会造成严重损害。

#### 注意

使用充气泵补胎或充气过程中，禁止频繁按压气泵开关（两次按压间隔时间应大 $2\text{s}$ ）。

#### 提示

车辆配备的充气泵设备请以实车为准。

### 补胎液

使用车辆配备的补胎工具不会损坏胎压传感器，因此，只能用相同类型的补胎液进行更换。

补胎液罐外部印有产品有效期，如果有效期已过，补胎液的补胎性能可能会失效，请务必更换。

#### 警告

- 本产品所用补胎液为特殊配方，使用完后请从AITO用户中心购买，切勿使用其它渠道购买的补胎液，否则，可能会导致胎压传感器发生故障。
- 防止儿童接触补胎液。
- 补胎液的主要成分为天然乳胶，不可食用，避免吸入或吞下，若不小心摄入体内，应立即前往医院就诊。
- 避免人体皮肤或眼睛接触补胎液，否则可能会造成皮肤或眼睛不适。若皮肤不慎接触补胎液，可用清水和肥皂进行彻底清洗，若补胎液不慎进入眼睛，立即用清水冲洗干净并前往医院就诊。

## 使用补胎工具

请按照以下步骤临时修补小面积的轮胎刺孔。

1. 将车辆驶离道路至安全地点，要求乘客离开车辆并在安全区域等待。
2. 开启危险报警闪光灯，在安全位置处设置三角警示牌，以免发生事故。
3. 确定好漏气点后，移动车辆使漏气点远离路面。



图示：安装补胎液罐

4. 取出补胎工具，将补胎液罐插入充气泵开口处，用力按下。
5. 松开轮胎气门防尘盖，将补胎液连接胶管与轮胎气门嘴连接。
6. 确保充气泵启动开关处于关闭状态。
7. 将充气泵电源插头正确插入车辆 12V 电源插座上，确保车辆处于解锁状态并打开车门，且仪表显示屏置于点亮状态。



图示：开启充气泵

8. 按下充气泵开关启动充气泵，将轮胎充气至推荐的胎压规格（请参阅页码 203）。

### ⚠ 注意

如果充气泵启动10min后，压力表仍显示胎压低于1.3bar 请关闭充气泵，断开补胎液连接胶管，取下补胎液罐，开动车辆在轮胎滚动大约5圈后，轮胎内的补胎液将会均匀的分布到轮胎内壁，此时，停车并重新给轮胎充气，如果胎压仍低于1.3bar，说明轮胎受损严重无法做出应急修复，请将补胎工具收回车内存放，并呼叫道路救援。

9. 按下充气泵开关关闭充气泵，断开补胎液连接胶管，拆下补胎液罐，装回轮胎气门防尘盖。



图示：限速提醒

10. 将胶罐上附带的有“MAX 80 km/h和50 mph”字样的贴纸取下贴于方向盘上，以提示驾驶员在使用本产品后，车速应保持在80km/h以内，不得突然加速或刹车，驾驶车辆以25~30km/h的速度行驶10min以上，将车辆停在安全位置上，重新检查轮胎胎压。
  - 当压力小于1.3bar/19psi时，轮胎受损严重，无法修补请将补胎工具收回车内存放，并呼叫道路救援。
11. 当行驶胎压趋于稳定后，即表示轮胎已经基本成功修复，请您重复充气操作将气压补充至推荐的胎压规格（请参阅页码 203）。

1

2

3

4

5

6

7

8

9

10

11



 **警告**

使用补胎工具修补轮胎后：

- 小心驾驶，避免生硬的转向操纵和紧急停车。
- 补胎液仅用于单次临时补胎，使用后必须尽快到AITO用户中心重新补胎或更换损坏的轮胎。
- 驾驶时，如果感受到不正常的振动或噪音，请减速并安全停车。
- 车辆驾驶距离不得超过10km。

### 轮胎充气

车辆配备的充气泵可以为轮胎充气，使轮胎达到正常胎压，请按照以下步骤给轮胎充气：

1. 从后备箱随车工具箱中取出充气泵。
2. 拆卸轮胎气门防尘盖，将充气管与轮胎气门嘴连接。
3. 将12V电源接头正确插入车辆12V电源插座上，确保车辆处于解锁状态并打开车门，且仪表显示屏置于点亮状态。
4. 打开充气泵开关，给轮胎充气，观察气压表，当胎压达到推荐的胎压规格后关闭开关，拔出充气管和12V电源接头。
5. 要放气时，须关掉充气泵，按下泄压阀按键，观察气压表，直到胎压减小至所需值。
6. 安装轮胎气门防尘盖。

 **注意**

在使用充气泵的过程中，充气管可能会发热，属正常现象。

## 牵引车辆

### 警告

- 由运输造成的损坏不在保修范围内。
- 要运输车辆，严格按照以下说明进行操作。

### 拖车模式

车辆牵引至平板拖车前，先将车辆进入拖车模式。

在检测到驾驶员离开时，车辆会自动切换到驻车挡，即使事先已经切换到空挡，要把车辆保持在空挡（脱离驻车制动）位置，必须通过中控屏激活拖车模式：

1. 切换到驻车挡。



图示：设置>驾驶（不同版本存在差异，请以实车为准）

2. 踩下制动踏板，然后在中控屏上点击“拖车模式”，开启被拖功能。
- ① **拖车模式**：点击开关至图标点亮，开启该功能；再次点击开关变灰关闭该功能。
3. 将挡位切换至空挡（N挡），松开制动踏板。

### 警告

车辆被牵引至平板拖车后，为确保车辆驻车安全性，请退出拖车模式并启用电子驻车制动（EPB）。

### 提示

- 如果车辆需要牵引，请联系AITO用户中心或专业拖车公司代为处理，并告之需要使用何种方式牵引车辆。
- 牵引车辆时，使用合适的牵引设备可保证车辆不受损坏，专业拖车公司人员熟悉国家和当地的拖车法律，可寻求他们的帮助。
- 拖车模式仅用于车辆牵引至平板拖车过程。

### 牵引事故车辆



图示：车辆牵引方式

车辆牵引注意事项如下：

- 需使用四轮离地的牵引方式，禁止使用如上图②③④⑤的牵引方式。
- 拖车前，车辆应处于N挡，打开危险警报灯，关闭车门。
- 拖车过程中，禁止人员乘坐在事故车辆中。

### 警告

车辆被拉上平板救援车时，禁止任何人或物体在拖车后面，否则可能造成人身伤害或死亡。

## 牵引车辆

### 车辆前部牵引

1. 从后备厢地板下方取出牵引环，关闭后备厢。



图示：拆下前牵引盖

2. 使用合适的工具拆下前牵引盖。



图示：安装牵引环

3. 将牵引环顺时针旋入并拧紧。
4. 使用完后，请将牵引环与牵引盖恢复原状态。

### 车辆后部牵引

1. 从后备厢地板下方取出牵引环。



图示：拆下后牵引盖

2. 使用合适的工具拆下后牵引盖。



图示：安装牵引环

3. 将牵引环顺时针旋入并拧紧。
4. 使用完后，请将牵引环与牵引盖恢复原状态。

#### ⚠ 警告

- 牵引车辆时必须打开危险警告灯，并且遵守当地相关法规。
- 牵引时需将整车挡位切换至N挡。
- 牵引环必须牢固地拧入螺纹孔内，否则牵引时牵引环可能从螺纹孔内滑脱。
- 拖车时，不可让任何人靠近拖绳。

- 绳索只能系在牵引环上，不可系在车辆的其它部位，否则将会损坏车辆。
- 只能用牵引环使车辆脱困，当使用牵引环协助车辆脱困时，牵引环会承受相当大的力量，必须将绳索从车辆正前方拉出，不可从侧向角度拉出。
- 使用牵引环牵引车辆时只能在坚硬的路面上以低于20km/h的速度行驶，且拖车距离最多不超过20km，驾驶员必须坐在车内操控方向盘和制动器，车轮、转向系统和制动器必须处于良好状态。
- 使用牵引环牵引时，禁止牵引比自身车重的车辆。
- 当使用牵引环牵引车辆时须极度注意，缓慢并平滑启动车辆、行驶，拉力过大会造成冲击负载可能造成人员严重受伤或损坏车辆。

1

2

3

4

5

6

7

8

9

10

11

## 跨接启动

如果是因为低压蓄电池亏电导致车辆无法启动，可以通过跨接启动的方式启动车辆。

### ⚠ 危险

请严格遵守以下说明，否则可能会损坏电气部件甚至造成人身伤亡。

- 请小心不要触碰后备箱内的高压部件。
- 请勿使用电压大于12V的低压蓄电池。
- 连接跨接电缆时请小心，避免与后备箱内的其他金属部件接触发生短路。

## 跨接启动

1. 打开后备箱，拆下后备箱地板。



图示：低压蓄电池盖板

2. 拆下低压蓄电池盖板。



图示：低压蓄电池正极端子保护盖

3. 打开低压蓄电池正极端子保护盖。

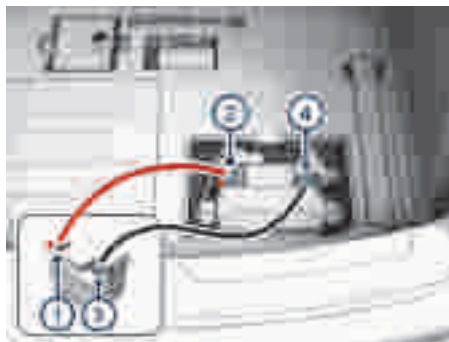

图示：连接低压蓄电池跨接电缆

4. 将红色跨接电缆连接到救援车辆低压蓄电池正极端子①，再将红色跨接电缆另一端连接到被救援车辆低压蓄电池正极端子②。
5. 将黑色跨接电缆连接到救援车辆低压蓄电池负极端子③，再将黑色跨接电缆另一端连接到被救援车辆低压蓄电池负极端子④。
6. 先启动救援车辆，再踩下您车辆上的制动踏板启动车辆。
7. 车辆启动后，先拆除负极端子④和黑色跨接电缆，再拆除负极端子③上的黑色跨接电缆并移走黑色跨接电缆。
8. 然后拆除正极端子②上的红色跨接电缆，再拆除正极端子①上的红色跨接电缆并移走红色跨接电缆。

### ⚠ 注意

- 检查确认跨接电缆和蓄电池端子已紧固连接，防止尝试启动的时候出现火花。
- 供电电源电压必须与车辆 12V 低压蓄电池的电压相同。
- 连接电缆要按正确的顺序连接，先连接正极电缆，然后连接负极电缆。

## 处理车辆故障

当您的车辆发生故障时，通常仪表显示屏会显示故障指示灯图标/消息提示，或两者同时显示。在某些情况下车辆无故障时，外部因素可能限制系统功能，如浓雾/大雪会影响摄像头/雷达功能。

1. 检查仪表显示屏是否有故障消息。
  - 如果有，请了解这些故障的含义和相应的处理措施（请参阅页码 61）。
  - 如果无，转至步骤2。
2. 检查是否有任何系统功能下降或受限。
  - 如果有，采取适当措施解决故障（前舱盖打开、安全带未系、动力电池温度过高或过低等）。
  - 如果无，转至步骤3。
3. 如果重复上述过程后无法解决故障，请联系AITO用户中心寻求帮助。

### 注意

车辆故障处理需要专业技能，切勿尝试自行修理车辆。

1

2

3

4

5

6

7

8

9

10

11

## 紧急救援

### SOS紧急救援（E-CALL）

在中华人民共和国境内（不含香港特别行政区、澳门特别行政区及台湾地区），只要激活了SOS功能，即可享受全年无休的救援服务。

#### 手动呼叫



图示：SOS紧急救援按键（图片仅供说明使用，请以实车为准）

按下“SOS”报警开关，手动激活SOS功能，此时车辆状态信息（位置、时间、故障数据等）自动发送至AITO救援中心且中控屏展开通话界面。AITO救援中心需要根据车辆上传的状态信息和通话情况，及时提供救援服务。

#### ① 提示

- SOS按键应仅在紧急情况下使用，如事故、疾病或乘员受威胁。
- 松开SOS按键后，可能会出现短时间（3~5秒）无语音状态或由于通讯信号原因导致未接通，若出现未接通情况，请再次按下按键进行激活SOS功能。

### 自动呼叫

当车辆碰撞传感器检测到事故造成的碰撞时，SOS功能自动激活，此时车辆状态信息（位置、时间、故障数据等）自动发送至AITO救援中心且中控屏展开通话界面。

若呼叫中心接收到车辆状态信息后，未收到车辆来电，AITO用户关怀中心拨打电话给用户（购车时）预留号码，若拨打三次仍未接通，AITO用户关怀中心将根据车辆上传的状态信息和通话情况，及时提供救援服务。

#### ⚠ 警告

- 当无网络或车辆无法供电时，无法使用紧急救援功能。
- 车辆发生意外，整车蓄电池被切断的场景下，车辆无法供电、无法支持手动或者自动SOS呼叫。

## 道路救援

### 道路救援（B-CALL）

即便您的车辆足够安全可靠，也可能出现意外导致抛锚。AITO道路救援服务为您在中国大陆境内提供全天24小时、全年365天的服务。无论您的车辆停放在家中，在停车场或行驶在路上等，道路救援服务都乐于为您提供及时帮助。

如遇紧急情况，请先按如下步骤操作，确保安全后再与AITO用户关怀中心联系。

1. 按照法律法规的要求，将车辆停在安全地带，并放置三角警示牌，开启危险报警闪光灯。
2. 确保车上乘客已经处于安全地带。
3. 拨打AITO用户关怀中心电话。

### 通过中控屏拨打道路救援电话



图示：设置>车辆状况（不同版本存在差异，请以实车为准）

**道路救援：**点击拨打救援电话。

电话接通后，同时将车辆状态信息（位置、时间、故障数据等）发送至AITO用户关怀中心，您可以根据车辆故障情况与服务人员进行沟通，之后服务人员将根据您的车辆故障情况和上传的车辆状态信息提供相应的救援服务。

### 手机拨打道路救援电话

通过手机拨打电话400-008-9999联系AITO用户关怀中心。

### 通过AITO App拨打道路救援电话

- 在AITO App中的服务界面，点击维保服务菜单中的“道路救援”拨打救援电话。

#### 提示

拨打电话时，可能会出现短时间（3~5秒）无语音状态或由于通讯信号原因导致未接通，若出现未接通情况，请再次拨打电话。

寻求救助时，您可能需要向我们的工作人员提供如下信息：

- 车辆识别代码（可在您的车辆行驶证上查看或通过前风挡玻璃左下方的观察窗进行查看）。
- 可能需要您描述故障类型及故障发生时的情景，您的描述越详细，对我们提供救助越有帮助。
- 您所在的精确位置（可以通过车辆地图或手机地图进行查看，精确的位置对我们提供的救助服务非常重要，请您确保您提供的位置正确无误）。

### 主要服务内容

具体服务内容请拨打电话 400-008-9999 咨询 AITO用户关怀中心。

1

2

3

4

5

6

7

8

9

10

11



## 车辆养护

为了确保车辆时刻具有良好的状态，本章列出了关于保养、维护等方面的重要内容。

## 车辆存放须知

### 车辆存放

车辆应存放在阴凉通风，清洁干燥的环境下。如果将车辆长期停放在封闭潮湿环境下，会加速车辆部件生锈老化，请按《使用说明书》中建议及要求，及时对车辆进行定期维护保养。

### 保养和维护动力电池

动力电池是车辆的重要部件，在使用过程中请注意以下事项和限制条件：

- 切勿将车辆停放于温度过高或过低的环境中。
- 切勿将车辆停放于有高温热源的场所。
- 避免车辆长时间停放，每月至少使用一次车辆。
- 动力电池每月至少需要充满一次，以保证动力电池寿命。
- 车辆需要保持干燥，避免长时间在潮湿环境下停放，例如积水的停车场等。

#### 危险

- 非专业人士，请勿触碰、移动、拆解动力电池及相应的高压电缆，或其他带有高压警示标识的部件。
- 当车辆或动力电池起火时，迅速离开车辆至安全距离，请使用电火专用灭火器，使用水灭火或不正确的灭火器灭火可能会导致触电。

### 保养和维护低压蓄电池

低压蓄电池的使用寿命和功能受很多因素影响，如放电、驾驶风格、行驶条件、气候条件等。

- 检查低压蓄电池的电缆是否正确连接且固定牢靠。
- 如果低压蓄电池多次完全放电，可能缩短其使用寿命。保持低压蓄电池电量充足有助于延长其使用寿命。

#### 警告

- 所有低压蓄电池作业都需要专业知识。如有疑问，请联系AITO用户中心。
- 请注意不要使眼睛、皮肤、织物或漆面接触低压蓄电池液。低压蓄电池内含有硫酸。如不慎接触，请立即用水冲洗。并立即就医。
- 低压蓄电池会产生爆炸性易燃气体，因此其附近禁止吸烟、明火或电火花。
- 处理低压蓄电池或在低压蓄电池附近作业时，务必配戴合适的护目用具，并取下所有首饰。
- 低压蓄电池电极柱、接线柱以及相关附件含铅和铅化合物。处理低压蓄电池后请洗手。
- 请勿在车辆启动后断开车辆低压蓄电池。

### 车辆蓄电池处理的安全警告

图示	说明
	在蓄电池附近作业或处理蓄电池时，请配戴合适的护目用具，以免飞溅的酸液进入眼睛
	处理蓄电池前，请查阅使用说明书的相关信息
	为防止受伤，请勿使儿童接近蓄电池
	蓄电池内含有高腐蚀性的有毒酸液
	由于蓄电池可能释放爆炸性气体，蓄电池附近禁止明火或其他火源
	注意蓄电池可能释放爆炸性气体
	需采用正确方式回收蓄电池
	使用后的蓄电池不可随意丢弃，对环境有害，因此必须以环保安全方式回收

1

2

3

4

5

6

7

8

9

10

11

## 使用诊断工具读取VIN码



图示: OBD诊断接口位于驾驶员侧仪表板左下方

使用赛力斯汽车专用诊断仪中的OBD接头，连接到位于主驾仪表台底部的OBD 诊断接口，诊断仪可从车辆中读取VIN码。

1. 用诊断仪连接OBD诊断接口。
2. 连接车辆诊断系统。
3. 车辆接通电源。
4. 诊断系统自动读取VIN码。

### ① 提示

诊断仪设备的获取方式请拨打电话 400-008-9999咨询AITO用户关怀中心。

## 轮胎

轮胎对车辆的驾驶特性有较大影响，轮胎类型、尺寸、胎压、额定速度以及适当的轮胎保养都是决定车辆性能的重要因素。

### 警告

- 有缺陷的轮胎会导致驾驶风险，如果轮胎损坏，过度磨损或压力异常，请不要驾驶车辆，并尽快联系AITO用户中心进行检修。
- 驾驶时请密切注意轮胎的状态，并定期检查胎面和胎壁是否变形（鼓包），是否存在划痕、异常磨损、裂纹、扎胎等情况。

## 胎压标签



图示：胎压标签位于左侧B柱下方

请经常检查胎压，尤其是开始长距离行驶前。给轮胎充气时，务必使其达到轮胎胎压标签中规定的压力。

## 胎压报警

仪表显示屏上的胎压报警指示灯“”点亮，提示轮胎充气不足或过度充气。

### 警告

轮胎压力异常时，可能会导致轮胎过热、轮胎开裂、胎面分层、轮胎爆裂或车辆意外失控，增加事故或受伤的风险，同时也会影响车辆的续航里程以及轮胎寿命。

### 注意

给轮胎充气后，请务必重新安装气门防尘盖，防止尘土、碎石等损坏气门。

### 提示

- 胎压报警指示灯点亮时，调整轮胎压力达到推荐值后，须以25~30km/h的车速行驶5min以上，激活胎压监测系统，此时，胎压报警指示灯熄灭；若胎压报警指示灯仍未熄灭，请及时联系AITO用户中心。
- 轮胎胎压随温度变化而变化，行车前请检查轮胎压力，并根据实际情况调整轮胎气压。

## 检查和保养轮胎

正确的充气压力和良好的驾驶习惯会延长轮胎的使用寿命。

- 请定期检查胎压。
- 请定期检查轮胎是否存在异常磨损或损坏（割伤或裂缝等）。
- 请注意避免让轮胎接触到润滑脂、润滑油和燃油。
- 请注意不要急转弯或急加速。
- 拆卸后的车轮或轮胎尽量存放在阴凉、干燥的地方，切勿将其放在距离腐蚀性溶剂、汽油、润滑油等较近的位置。

## 轮胎磨损



图示：胎面磨损标志

胎面磨损标志是一条穿过轮胎胎面花纹纵向凹槽的狭长标高线。在轮胎的一侧有胎面磨损标志的图标。当胎面与胎面磨损标志的高度相同时，请尽快更换新轮胎。

### 警告

轮胎胎纹变浅时，轮胎抓地力会变差，从而影响车辆的操纵性能。

### 注意

- 请勿混用制造商、型号或胎面花纹不同的轮胎。同时，请勿混用外胎磨损程度明显不同的轮胎。
- 请勿混用结构不同的轮胎（子午线、带束斜交或斜纹帘布层轮胎）。
- 请勿混用夏季、全天候轮胎和雪地轮胎。
- 请勿使用其他车辆用过的轮胎。请勿使用不熟悉其使用情况的轮胎。

## 重置胎压传感器

为保证在更换车轮总成或更换传感器后，胎压传感器能提供准确的轮胎压力信息，必须对其重置，具体请联系AITO用户中心。

## 轮胎换位

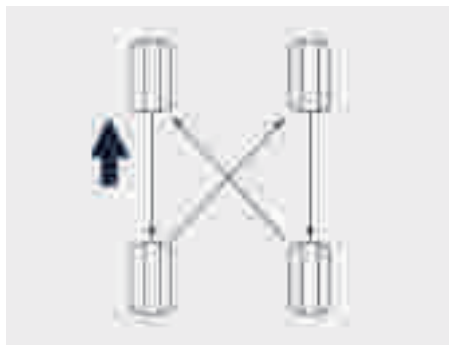

图示：轮胎换位

轮胎换位可以前后互换和左右互换。

如果轮胎磨损不均匀（仅轮胎的一侧）或异常过度磨损，检查车轮定位。

如果轮胎安装不正确，车辆的制动特性以及排水、排污泥的能力会受影响。

### 警告

- 完成轮胎换位后，请检查并调整胎压。胎压不正确可能会对轮胎的使用寿命和车辆的操纵性能造成不利影响，导致车辆失控。
- 车轮螺栓必须始终紧固至正确扭矩。

### 提示

AITO 汽车建议每1万公里进行一次轮胎换位。

## 车轮动平衡

在车轮上安装新轮胎或维修轮胎后，请检查车轮动平衡。驾驶时，很多因素都会影响并导致车轮不平衡。车轮不平衡会造成转向系统、悬架和轮胎过度磨损。

### 注意

检查车轮动平衡需要专业技能和使用专用设备。建议将车辆送至AITO用户中心，寻求帮助。

## 冬季轮胎

在下雪和结冰条件下，考虑安装冬季轮胎，四个车轮必须采用具有相同的规格、品牌、结构和胎纹的冬季轮胎，关于冬季轮胎的建议，请联系AITO用户中心。

### 注意

- 车辆出厂配备高性能夏季轮胎，在干燥路面性能表现突出；针对特殊冰雪路面为保证用户安全驾驶建议更换相同规格的冬季轮胎或配合使用防滑等装置。
- 在干燥路面上，冬季轮胎的轮胎抓地力可能会小于原装轮胎。

## 使用防滑链

应只在覆盖有积雪或结冰的道路上使用防滑链，且车速不得超过40km/h或制造商限制的车速（以较低者为准）。

当进入无积雪或无结冰路段时，应立即拆除防滑链。

### 警告

- 防滑链只能安装在后轮上。
- 驾驶使用防滑链的车辆，应避免急转弯和紧急制动。
- 使用防滑链时，请遵守当地法规要求。
- 应按照防滑链制造商的安装说明进行操作。
- 错误使用防滑链，可能会对车辆造成严重损坏，甚至导致事故的发生。

### 注意

车辆未配备防滑链，需自行购买使用。

前舱介绍

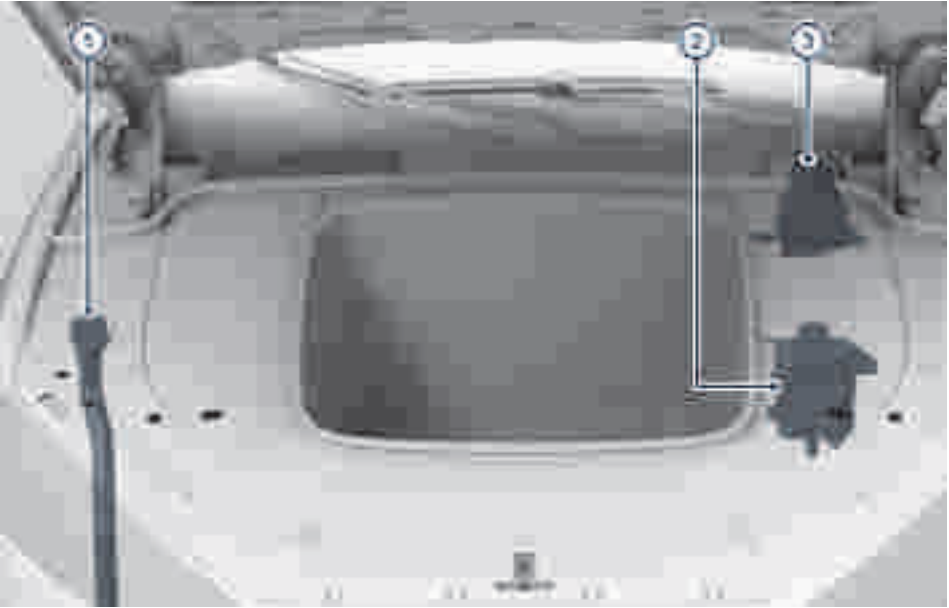

图示：前舱内部

- ① 玻璃洗涤液罐（请参阅页码 186）
- ② 驱动电机冷却液罐（请参阅页码 187）
- ③ 制动液罐（请参阅页码 188）

**警告**

- 车辆保养需要专业技能。如果您缺乏专业知识、经验、适当的工具或设备，建议您将车辆送至AITO用户中心。
- 在前舱进行任何操作前，必须使车辆下电，否则可能导致人身伤害。

## 左侧中部前舱装饰罩拆卸

1. 打开前舱盖（请参阅页码 26）。



图示：左侧中部前舱装饰罩

2. 左侧中部前舱装饰罩由卡扣固定，请使用工具拆卸左侧中部前舱装饰罩。

1

2

3

4

5

6

7

8

9

10

11



## 玻璃洗涤液

挡风玻璃洗涤液加注口位于前舱右侧，当车辆缺少洗涤液时，应及时加注洗涤液。

切勿使用配制的挡风玻璃清洗液，这些液体可能会导致挡风玻璃产生条纹、污点。

### 警告

- 定期检查洗涤器喷嘴是否堵塞。
- 当温度低于冰点时，请使用含防冻剂的洗涤液，以避免洗涤泵、洗涤液罐和洗涤管路结冰。
- 当洗涤液罐没有洗涤液的情况下，请勿使用洗涤器。否则会损坏洗涤器。

## 加注挡风玻璃洗涤液

1. 打开前舱盖（请参阅页码 26）。



图示：洗涤液罐盖板

2. 向上打开前舱右侧洗涤液罐盖板。



图示：洗涤壶注水口

3. 打开洗涤液加注口盖。
4. 根据需要加注至合适位置。
5. 确保洗涤液加注口盖安装到到位。

## 冷却液检查

适量的冷却液对于动力系统的正常工作至关重要，查看保养信息了解更换的间隔时间（请参阅页码 195）。

冷却液提供防腐蚀、防水垢和低至 $-40^{\circ}\text{C}$ 的防冻保护。

如果膨胀罐内冷却液液位低于MIN刻度线以下，冷却系统可能发生泄漏，请尽快联系AITO用户中心进行检查。

### ⚠ 注意

- 建议在冬季来临前检查冷却系统，确保冷却液足够应对冬季的气候条件，如果您打算驾车前往寒冷地区，此举尤为重要。
- 请勿拆除冷却液膨胀罐盖。只能由AITO用户中心加注冷却液。

## 对警告符号作出响应

冷却液温度过高时，仪表显示屏上将点亮“🔥”和“🚗”指示灯。

发出警告时需进行以下措施：

- 靠边停放车辆。
- 关闭电源，车辆下电，使其冷却。
- 在冷却液液位正确情况下仍持续显示警告信息，请勿继续驾驶。
- 排除故障。

如果冷却液低于推荐液位时，在安全允许范围内尽快停车并联系AITO用户中心。

## 检查冷却液时注意事项

### ⚠ 危险

车辆下电后，如冷却液仍然处于高温状态，请勿打开膨胀罐盖。

## 驱动电机冷却液检查

1. 拆卸左侧中部前舱装饰罩（请参阅页码 185）。



图示：驱动电机冷却液罐

2. 查看驱动电机冷却液液位是否介于 MIN 和 MAX 标记之间。

1

2

3

4

5

6

7

8

9

10

11

## 制动液检查

### 警告

如发现制动踏板行程增加或制动液明显损耗，请立即联系AITO用户中心。在这些情况下行车可能会导致制动距离延长或制动完全失灵。

如果制动液低于推荐液位，仪表上制动灯“”会发出警报，如果行车过程中发出警报，需在确保安全的情况下立即制动，靠边停车，切勿继续行车，请立即联系AITO用户中心请求援助。

### 制动液液位检查

1. 打开前舱盖（请参阅页码 26）。



图示：制动液罐盖板

2. 向上打开制动液罐盖板。



图示：制动液位

3. 检查制动液液位。

在规定的保养期内检查制动液液位，制动液液位应介于MIN与MAX标记之间。

查看保养信息了解更换的间隔时间（请参阅页码 195）。

### 警告

- 制动液有毒。请保持制动液容器密封，避免儿童接触。如误服制动液，请立即就医。
- 如制动液与皮肤接触或进入眼睛，请立即用大量清水冲洗。

## 雨刮片

### 启用雨刮片维修模式



图示：设置>车辆状况（不同版本存在差异，请以实车为准）

只有在雨刮处于“OFF”档位时，才能启用雨刮维修模式。

① **维修检测**：点击开关，进入维修模式界面；然后点击“雨刮维修模式”后启用。

更换或检查雨刮片前，请将雨刮片设置在维修位置，并将车辆切换至驻车挡。

#### ⚠ 注意

选择维修位置前，请确保雨刮片未冻结在挡风玻璃上。

### 停用雨刮片维修位置

- 将车辆换到驻车挡以外时，雨刮自动回到正常位置。
- 前雨刮器/洗涤器或自动刮刷功能被激活。

#### ⚠ 注意

如果雨刮臂从维修位置被折起，离开了挡风玻璃，必须将其折回挡风玻璃上，才能让雨刮器回到原位，否则可能损坏前舱盖油漆和雨刮片。

### 雨刮检查说明

定期检查和清洁雨刮片边缘，检查橡胶裂纹、裂口和粗糙度。若已损坏，需立即更换雨刮片，以防损坏玻璃。

挡风玻璃或雨刮片上的污染物可能会降低雨刮片的效用，污染物包括冰、洗车喷蜡、含细菌/防水剂的清洗液、鸟粪、树液以及其他有机物质。

请按照以下指导进行清洗：

使用非磨蚀性玻璃清洁剂清洁挡风玻璃，使用雨刮清洗液，把雨刮片擦拭干净。

如果雨刮器清洗后仍然无效，需更换雨刮片，为获得最佳性能，雨刮片更换频率应为每年一次。

### 雨刮片更换步骤

#### 更换前雨刮片

1. 关闭雨刮功能，将挡位切换至P挡，然后在中控屏中设置雨刮维修模式。



图示：更换前雨刮片

#### ⚠ 注意

拆除雨刮片前，使用软质毛巾贴放在雨刮片与挡风玻璃之间，防止拆除雨刮片时误刮伤挡风玻璃。

2. 从挡风玻璃上抬起雨刮臂。
3. 按下锁片把雨刮片从雨刮臂下方滑出。
4. 安装新雨刮片。
5. 确保雨刮臂上的雨刮片紧贴挡风玻璃。
6. 若使用新的雨刮片后问题仍然存在，请用软布或海绵蘸有带非洗涤剂皂液的温水清洁挡风玻璃和雨刮片，没有水珠形成，就表明挡风玻璃已经清洗干净。

**警告**

- 仅可使用经认证适用于汽车玻璃及橡胶的清洁产品，若使用不当，可能会造成损坏或脏污，在挡风玻璃上产生眩光。
- 只安装与原装雨刮片相同的备用雨刮片。若使用不恰当的雨刮片，可能会损坏雨刮器系统，影响雨量传感器的操作。
- 更换雨刮片时，请在雨刮片与前挡风玻璃接触位置，放置一块抹布或旧衣物，防止取下雨刮片时，雨刮臂自动弹回导致前挡风玻璃受损。

**更换后雨刮**

1. 关闭雨刮功能。



图示：更换后雨刮片

2. 打开防水盖，使用工具拆卸后雨刮片固定螺母。
3. 取下旧雨刮片后，安装新雨刮片。

**注意**

更换后雨刮片需要相关知识、经验、适当的工具或设备，若您不完全具备以上条件，请向AITO用户中心寻求帮助。

**清洁雨刮喷嘴**



图示：清洁雨刮喷嘴

挡风玻璃清洗器的位置是在出厂时设置的，不需要再进行调整。

如果挡风玻璃清洗器被阻塞，用工具清除喷嘴障碍即可。

**警告**

清洁车辆时，切勿操作挡风玻璃清洗器。挡风玻璃清洗液可能会刺激眼睛和皮肤，请阅读并遵循雨刮清洗液制造商的说明。

## 保险丝盒

保险丝用于保护车内的电气部件和电路，避免电路短路或过载。如果保险丝熔断，受其保护的部件和系统将不能正常工作。

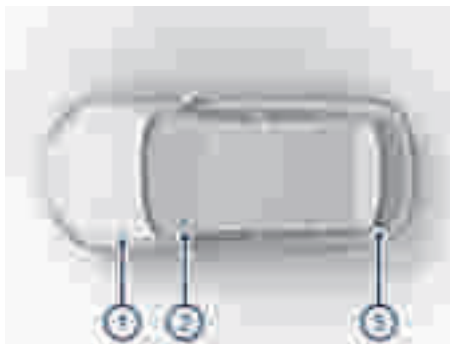

图示：车辆保险丝盒位置

- ① 前舱内的保险丝盒
- ② 仪表板左侧的保险丝盒
- ③ 后备厢左侧的保险丝盒

### 前舱内的保险丝盒

前舱内的保险丝盒安装在前舱左侧。查看保险丝需要拆除前舱装饰罩，非专业人员不可进行拆除；请联系AITO用户中心检查保险丝。

### 仪表板左侧的保险丝盒

仪表板左侧的保险丝盒安装在仪表板左侧。查看保险丝需要拆除仪表板左侧护板，非专业人员不可进行拆除；请联系AITO用户中心检查保险丝。

### 后备厢的保险丝盒

后备厢的保险丝盒安装在后备厢左侧。查看保险丝需要拆除后备厢左侧护板，非专业人员不可进行拆除；请联系AITO用户中心检查保险丝。

#### ⚠ 警告

- 更换保险丝前，必须手动切断车辆的电源。
- 更换时，只能用AITO汽车认可的替代保险丝，且具有相同等级和规格。如果保险丝选用不当，会损坏电气系统，并导致火灾。

#### ⚠ 注意

防止保险丝盒受污染和受潮，否则可能损坏电气部件或系统。

#### 📌 提示

切勿拆卸或更换任何继电器，如果任何一个保险丝和继电器出现故障，请联系AITO用户中心；所有保险丝的操作应该由AITO用户中心的专业人员进行。

1

2

3

4

5

6

7

8

9

10

11

## 清洁车辆和保养漆面

### 洗车模式



图示：设置>车辆控制（不同版本存在差异，请以实车为准）

① **洗车模式**：点击开启洗车模式。

挡位置于P挡时，在中控屏内点击“洗车模式”开关，选择“确定”后车辆将自动下电。下电后，打开车门将不会自动上电，以确保洗车过程中车辆安全。

#### ① 提示

如需退出洗车模式，请踩刹车。

#### ⚠ 注意

请勿在传送带洗车时开启本功能。

### 清洁车辆

定期维护有利于车辆保值。清洗车辆时，请注意以下要点：

- 由于附着在漆面上的污垢、灰尘、昆虫和柏油斑可能损坏漆面，车辆必须定期清洗。
- 请尽快清除漆面上的污染物，如鸟粪、树汁、金属颗粒或小虫。
- 请用湿海绵和大量的水洗掉污垢。请用专用车辆清洁剂彻底清洁车辆。
- 洗掉车辆下方的污垢。

#### ⚠ 警告

- 请勿在车辆上电的情况下清洗车辆。
- 请勿用水冲洗前舱内部。

#### ⚠ 注意

- 在清洗车辆外部前，请记得关闭所有车窗。
- 请勿使用含酸清洁剂清洗车辆。酸液可能损坏车辆表面，影响车辆外观。
- 请勿用强碱性肥皂、强化学性清洗剂、汽油或溶剂清洗车辆，否则可能影响车辆外观。
- 在冬季道路撒盐的地区，应定期清洁车底，以防止盐累积，导致车底和悬架加速腐蚀。
- 在清洗完车辆后，请将车辆表面擦拭干净，否则残留的清洁剂会腐蚀车辆外观。

### 自动清洗

自动洗车设备方便快捷，但难以彻底洗净车辆。为了达到最佳清洗效果，建议您手洗车辆。

#### ⚠ 注意

- 由于第一个月油漆尚未充分硬化，在此期间请勿在自动洗车设备内清洗您的车辆。
- 确保将外后视镜折叠。
- 确保车辆钥匙不在有效控制范围内。
- 请根据自动洗车设备上的指示信息操作车辆。

## 高压冲洗

使用高压水枪清洗车辆时，请务必遵照设备操作说明。特别是工作压力和喷水距离。请勿使喷头过于靠近软材料，如橡胶软管或密封件。

- 在清洗车辆后若要立即驾车，请数次踩下制动踏板，以去除制动摩擦片上的水汽。水汽可能影响制动效率。
- 洗车前，检查并确认车辆的外部开闭件已正确关闭。
- 在清洗车辆时，禁止将水枪对准车辆底部接插件进行冲洗。
- 避免用高压清洗机或蒸汽清洗机对传感器进行清洁，以免损坏传感器。清洗车辆时应使用较小的水流短时间冲洗传感器表面，且至少保持10cm以上的距离。
- 务必严格按高压清洗器使用说明清洁车辆，特别注意工作压力和喷洗距离。如果使用压力清洗器，则喷嘴与车身的表面至少须保持30cm的距离。保持喷嘴移动，不要朝某个部位一直喷水，高压水流浸入车辆零部件内可能导致损坏。

## 雨刮片

首先将雨刮片置于维修位置，然后用干净抹布和清洁剂清洁雨刮片。

## 轮辋

请使用软刷清洁轮辋并用水枪冲洗。

## 保养漆面

### 打蜡

定期打蜡可保护漆面，有利于保持新车的外观。当水在干净的油漆表面上不再形成水滴而是直接流下时，便可以为车辆打蜡。

即使清洗车辆时经常使用含蜡溶剂，我们仍然建议您每年至少为车辆打一次蜡，以保护车漆。

#### 提示

打蜡并不能恢复车漆的光泽。

## 抛光

只有当车漆失去光泽时，才有必要抛光。

首先使用抛光剂进行抛光，然后打上水蜡或固态蜡。请仔细遵照包装上的说明。

#### 注意

- 请勿在直接日晒下进行车辆抛光或打蜡。
- 应避免对塑料和橡胶打蜡和抛光。
- 不能使用含磨料的抛光剂。

## 车身防腐

车辆具有有效的防腐蚀保护。但为了减少腐蚀风险，需要定期检查和保养。

- 请定期给您的车辆清洗和打蜡，以保持车辆清洁。
- 请经常检查车漆的小损伤，并尽快修复。
- 检查车底是否有泥沙、污垢或盐累积。如果有，请尽快用水洗掉。

如果您需要额外的防腐措施（某些地区可能需要），请联系AITO用户中心。

## 保养内饰

仅使用推荐的清洁剂和车辆保养产品。请定期用真空吸尘器进行清理。

#### 注意

- 某些材质的有颜色的衣物（如深色牛仔裤和羊皮或仿麂皮服装）可能弄脏内饰面料。如果出现此类情况，请务必尽快清洁并护理这些部位的面料。
- 切勿使用诸如洗涤剂、纯汽油或白酒等强力溶剂清洁车辆内部，否则可能损坏内饰面料以及其他内饰材料。
- 切勿将清洁剂直接喷到带有电气按键和控制器的部件上。
- 尖锐的物体可能损坏织物饰面。

## 皮革饰面

皮革饰面是一种天然产品，会随着时间的流逝发生变化，并产生优美的光泽。为了保持皮革的性能和色泽，需要进行定期清洁和护理，否则污垢和油脂会逐渐破坏皮革表面的保护层。

1

2

3

4

5

6

7

8

9

10

11



请使用皮革护理产品。AITO用户中心可提供最合适的护理产品。

## 提示

- 皮革饰面使用过程中尽量少接触有机溶剂，如：汽油、油污去污剂、清洁剂、防晒霜等。
- 内饰清洁建议使用以下类型清洁剂：水质去油剂、石化溶剂型去油剂、天然溶剂型去油剂、多功能清洗剂。
- 不要使用酒精含量高的清洁剂，如：泡沫清洁剂；不能使用洗衣粉，方向盘不能使用塑料类清洁剂，应采用皮质养护剂。

## 地板垫

切勿在现有的垫子或其他物品上放置额外的地板垫。仅使用经批准专为本车型设计且能恰当固定的地板垫。

## 警告

合理布置地板垫、地毯等物品，避免妨碍踏板使用。

## 中控屏

手指上的尘土、污渍和油脂会影响中控屏的性能和清晰度。请定时用超细纤维布清洁中控屏。

## 注意

- 使中控屏远离液体和水汽，否则可能影响或损坏中控屏或电气部件。
- 清洁过程中，切勿用力按压，切勿使用研磨材料，否则可能造成损坏。

## 保养信息

定期保养对保证车辆使用性能、降低用车成本和延长车辆使用寿命非常重要，建议您定期到AITO用户中心对车辆进行保养。使用非AITO纯正零部件或请非专业人员进行维修操作，可能造成车辆损坏或人员伤亡。

### ① 提示

在正常行驶环境条件下，建议您按保养周期表的要求或视情况提前进行保养和维护，确保车辆始终处于最佳性能状态。

## 常规保养周期表

		时间和里程（以先到者为准）														
保养间隔	时间 (月)	12	24	36	48	60	72	84	96	108	120	132	144	156	168	180
	里程 (×1000公里)	20	40	60	80	100	120	140	160	180	200	220	240	260	280	300
<b>底盘和车身</b>																
制动功能和行程																
方向盘和转向传动机构																
安全带的状态和功能	/		/		/		/		/		/		/		/	
门锁、铰链、限位器（必要时进行润滑）																
整车密封条及限位块养护	每次保养时进行检查并对密封条及限位块表面清洗后喷涂橡胶养护剂，如损伤老化严重需更换密封条或限位块															
检查制动踏板自由行程																
制动液①	每3年或每行驶6万公里进行更换，以先到者为准															
制动管路（含真空助力）																
紧固底盘和车身底部螺栓、螺母																
前、后减振器																
车轮定位	如用户反馈异常或轮胎异常磨损时检查															
轮胎状况和胎压②																
电动助力转向																
传动轴护套																
前轮制动盘及相关工作组件																
后轮制动盘及相关工作组件																
车轮螺母																

## 时间和里程（以先到者为准）

保养间隔	时间 (月)	12	24	36	48	60	72	84	96	108	120	132	144	156	168	180
	里程 (×1000公里)	20	40	60	80	100	120	140	160	180	200	220	240	260	280	300

### 空调和电子

空调系统	/		/	/		/	/		/	/		/	/		/	
灯光及信号装置																
车窗玻璃洗涤系统（包括雨刮、储液罐）																
蓄电池																
空调滤清器	每1年或每行驶2万公里进行更换，以先到者为准															

### 动力电池系统

动力电池总成															
动力电池容量															
动力电池动力线及动力电池安装支架															
动力电池表面清洁															

### 充电系统

慢充电插座总成															
慢充电插头总成															
快充充电插座总成															
车载充电机总成及接插件															

### 高压线束系统

空调PTC高压线束总成															
电机三相线总成															
充电机高压线束总成															
动力电池高压线束总成															

### 驱动电机及控制系统

电机表面清洁及接插件															
动力总成安装支架及安装螺栓															
动力总成安装支架与电机连接螺栓															

		时间和里程（以先到者为准）															
保养项目	保养间隔	时间 (月)	12	24	36	48	60	72	84	96	108	120	132	144	156	168	180
		里程 (×1000 公里)	20	40	60	80	100	120	140	160	180	200	220	240	260	280	300
	电机控制器表面清洁及接插件																
	电机与减速器对接螺栓																
	减速器表面清洁及接插件																
	电机及控制器进出水管																
	减速器润滑油（嘉实多805C）①	每次保养时进行检查，每5年或每行驶10万公里进行更换，以先到者为准（华为电机）															
	冷却液①	每4年或每行驶10万公里进行更换，以先到者为准															

**表格中符号说明：**

| - 检查这些项目和它们的相关零件，若有必要，校正、清洁、补充、调整或更换。

/ - 暂不需要。

①按本章中“推荐的油 / 脂液规格及容量表”执行。

②如果有必要，对车轮进行换位或平衡。

**⚠ 注意**

在车辆使用过程中，若用车环境或使用工况较为恶劣（长期负重，空气质量不理想，高湿高温，多山路等环境），可参照保养周期表的要求，适时增加保养频次。

1

2

3

4

5

6

7

8

9

10

11

## 车辆参数

本章节包含技术参数以及帮助您最快捷地了解车辆的技术信息。

## 车身尺寸

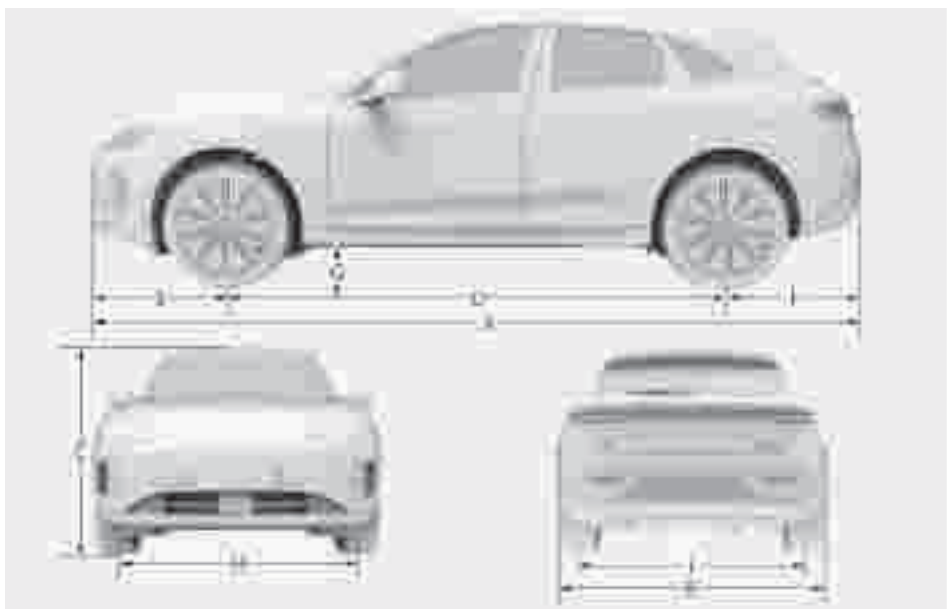

标注	尺寸	单位 (mm)
A	长度	4785
B	宽度 <sup>1</sup>	1930
C	高度	1620
D	轴距	2880
E	前悬	960
F	后悬	945
G	最小离地间隙	170 (整備) / 150 (满载)
H	前轮距	1655
I	后轮距	1650

1: 车辆宽度不包含外后视镜宽度。

## 整车质量

项目	M5 EV性能版	M5 EV标准版
整备质量 (kg)	2350	2235
最大允许总质量 (kg)	2725	2610
前/后轴最大轴荷 <sup>1</sup> (kg)	1310/1415	1195/1415

1: 满载状态下的轴荷。

## 车辆性能

### 驱动电机规格

项目	前电机 (CYS210XY0P1)	后电机 (CTZ196XY0P4)
电机类型	交流异步	永磁同步
工作电压范围 (V)	260-420	260-420
持续功率 (kW)	42	72
峰值功率 (kW)	165	200
持续扭矩 (N·m)	63	139
峰值扭矩 (N·m)	315	360
额定工作转速 (rpm)	6250	4960
最高工作转速 (rpm)	17600	17600
冷却方式	油冷	油冷
绝缘等级	H	H
防护等级	IP67	IP67

## 动力电池参数

项目	M5 EV性能版	M5 EV标准版
动力电池类型	磷酸铁锂电池	
额定容量 (Ah)	204	
标准电压 (V)	391.8	
温度范围 (°C)	-30~55	
充电时间 (h)	快充: 0.5 (30%~80%) 慢充: 10.5 (10%~90%)	

## 动力性能

项目	M5 EV性能版	M5 EV标准版
驱动方式	前后双电机四驱	后单电机两驱
最大设计车速 (km/h)	210	200
最大爬坡度 <sup>1</sup> (%)	30	
0-100km/h加速时间 (s)	4.5	7.1

1: 车辆以坡底起步。

## 能耗

某些条件会影响能耗: 车辆载荷、轮胎气压、驾驶风格、车速和加速度等。

项目	M5 EV性能版	M5 EV标准版
电量消耗量 <sup>1</sup> (kWh/100km)	16.9	15.1
续航里程 <sup>1</sup> (km)	552	620

1: 所列数据均为CLTC工况数据。

## 通过性能

项目	参数
最小转弯直径	12m
接近角 (整备/满载)	17°/16.2°
离去角 (整备/满载)	24°/21.7°
纵向通过角 (整备/满载)	14.5°/12.6°



## 噪音舒适度

项目	M5 EV性能版	M5 EV标准版
通过噪声 (dBA)	≤71	
匀速行驶60km/h车内噪声 (dBA)	≤54.5	
匀速行驶80km/h车内噪声 (dBA)	≤58	

## 座椅参数

项目	驾驶员侧座椅	副驾驶侧座椅	后排座椅
设定的座椅前后位置 <sup>1</sup>	向前滑动220mm, 向后滑动20mm	向前滑动180mm, 向后滑动20mm	不可调节
设定的靠背角状态 <sup>1</sup>	25°	25°	27°
座椅靠背的正常使用状态	从设计角度向前调整25°, 向后调整49°		不可调节

1: 测量座垫深时。

## 悬架类型

项目	类型
前	四球节双叉臂式前独立悬架
后	多连杆梯形臂式后独立悬架

## 四轮定位

所有车轮定位值均在车辆出厂载荷状态下（标准设备、所有必要的油液）测得单侧轮胎参数值。

车轮定位类型	数据
前轮外倾角	-0° 30' ±0° 20'
后轮外倾角	-1° 25' ±0° 20'
主销内倾角	+3° 26' ±0° 30'
主销后倾角	+3° 48' ±0° 30'
前车轮前束	+0° 05' ±0° 05'
后车轮前束	+0° 10' ±0° 05'

## 轮胎参数

轮胎尺寸	推荐胎压（冷胎）				轮胎动平衡（g）	轮毂型号
	空载（bar）		满载（bar）			
	前	后	前	后		
255/50 R19	2.8		3.0		< 50	8.5J×19
255/45 R20						8.5J×20

轮胎规格请以实车配置为准。

## 制动系统

### 制动参数

项目	参数
制动液	DOT4
制动液用量（mL）	700±50
制动液更换周期	每3年/每行驶6万公里
制动踏板自由行程（mm）	5~15
驻车制动器	电子驻车制动
制动钳	前制动钳（南方天合）：15106L01； 左后制动钳（日立安斯泰莫）：0204N13313； 右后制动钳（日立安斯泰莫）：0204N13314；
100km/h-0的制动距离 <sup>1</sup> （m）	min≤38m

1：数据为车辆空载状态专业测试，实际制动距离可能会因轮胎、路面等因素产生变化。

### 制动摩擦副的合理使用范围

制动盘/制动衬块	尺寸（mm）	
	前轮	后轮
制动盘标准厚度	30	20
制动盘使用极限厚度	28	18
制动衬片标准厚度 <sup>1</sup>	10.5	11
制动衬片磨损极限厚度 <sup>1</sup>	2	2

1：不含背板厚度。

### 油液加注量

项目	规格	用量 (L)
减速器润滑油 (CTZ196XY0P4)	BOT 805C	1.7±0.1
减速器润滑油 (CYS210XY0P1)	BOT 805C	2.0±0.1

### 洗涤液加注量

项目	规格	用量 (L)
挡风玻璃洗涤液	-35℃	3.7±0.2

### 空调制冷剂加注量

项目	规格	用量 (g)
空调制冷剂	R134a	930±20

### 冷却液加注量

规格	类型	用量 (L)
-40℃	M5 EV标准版	14.0±0.5
	M5 EV性能版	14.5±0.5

## 减速器

项目	M5 EV性能版	M5 EV标准版
总的主减速比（前/后）	11.135/11.135	11.135
倒车挡位	限于反转电机方向	

## 转向系统

项目	参数
前轮最大转角（内/外）	$39.64^{\circ} \pm 2^{\circ} / 32.97^{\circ} \pm 2^{\circ}$

1

2

3

4

5

6

7

8

9

10

11

公制术语

术语	说明
mm	毫米
m	米
km	千米
km/h	千米每小时
°C	摄氏度
°	度
'	分
%	百分比
g	克
kg	千克
mL	毫升
L	升
V	伏特
A	安培
Ah	安时
kW	千瓦
kW·h	千瓦时
s	秒
min	分钟
rpm	转/分钟
Nm	牛顿米

## 缩略语

术语	说明
ACC	自适应巡航控制系统
AEB	辅助紧急制动
APA	辅助泊车
AQS	空气质量管理体系
Auto Hold	自动驻车
B-CALL	道路救援
BSD/LCA	盲点监测系统/并线辅助
CRBS	制动能量回收
DMS	驾驶员监测系统
DOW	开门预警
EBD	电子制动力分配
E-CALL	紧急救援
EPB	电子驻车制动
ESC	车身稳定控制
ETC	电子不停车收费系统
FCW	前方碰撞预警
HAZ	紧急制动报警
HBA	液压制动辅助
HBB	液助力辅助
HDC	陡坡缓降
HHC	上坡辅助
HMA	智能灯光辅助
HUD	抬头显示
LAS	车道辅助系统
RCTA	后方穿插预警
LDW	车道偏离预警
OTA	远程软件升级
RDP	车道偏离辅助
RMF	防侧翻功能
SLA	限速标识识别

1

2

3

4

5

6

7

8

9

10

11

术语	说明
TCS	牵引力控制系统
TJA/ICA	交通拥堵辅助/集成式巡航控制
TPMS	胎压监控系统
V2L	车对负载互充
VDC	车身动态控制
VIN	车辆识别代码

## 识别标识

### 微波窗口



图示：微波窗口位置

微波窗口位置用于粘贴车辆电子标识。电子标识应正面朝向车辆正前方，并采用粘贴方式附着于前挡风玻璃内侧。

### 胎压标签



图示：轮胎胎压标签位置（图片位置仅供参考，具体情况请以实车为准）

胎压标签位于左侧B柱下方。

### 整车铭牌



图示：整车铭牌位置（图片位置仅供参考，具体情况请以实车为准）

整车铭牌位于右侧B柱下方。

### 车辆识别代码（VIN）



图示：车辆VIN码位置（图片位置仅供参考，具体情况请以实车为准）

- ① 电机型号和出厂编号位于前舱盖前端右侧。
- ② VIN码位于前舱盖内左侧。
- ③ VIN码位于前挡风玻璃左下角。
- ④ VIN码位于左侧B柱下方。

1

2

3

4

5

6

7

8

9

10

11





图示：车辆VIN码位置（图片位置仅供参考，具体情况请以实车为准）

- ① VIN码位于后备厢左侧D柱上。
- ② VIN码位于后备厢内右侧。



图示：车辆VIN码位置（图片位置仅供参考，具体情况请以实车为准）

- ① VIN 码位于副驾驶侧座椅下方，打刻在地板横梁上。



图示：车辆VIN码位置（图片位置仅供参考，具体情况请以实车为准）

- ① VIN码位于后备厢盖板下方左侧。

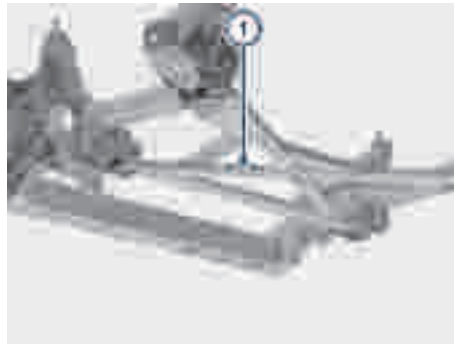

图示：车辆VIN码位置（图片位置仅供参考，具体情况请以实车为准）

- ① VIN码位于前副车架横梁上。

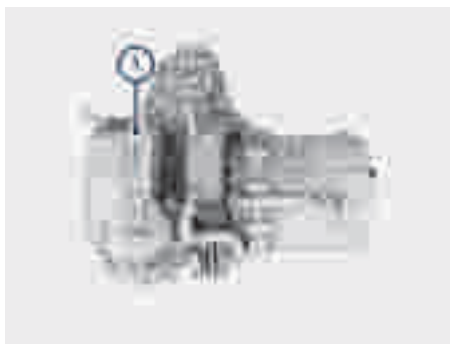

图示：前电机（四驱配置）视图1（图片位置仅供参考，具体情况请以实车为准）

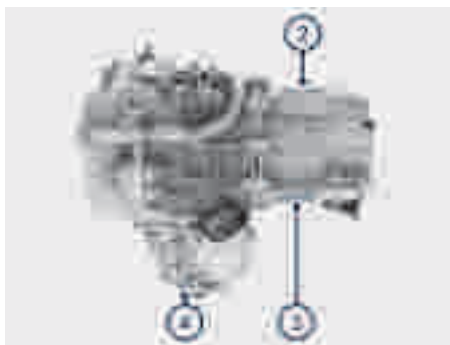

图示：前电机（四驱配置）视图2（图片位置仅供参考，具体情况请以实车为准）

- ① VIN码位于前减速器上。
- ② VIN码位于前电机上。
- ③ 前电机型号和出厂编号打刻在前电机上。
- ④ 前电机型号和出厂编号打刻在前减速器上。

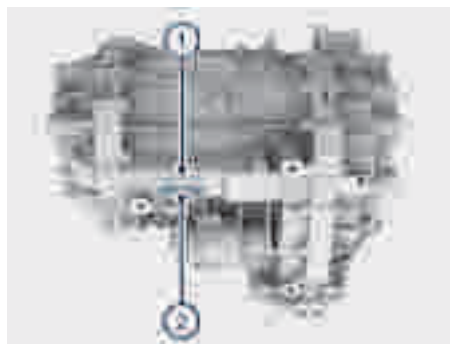

图示：后电机（图片位置仅供参考，具体情况请以实车为准）

- ① VIN码位于后电机上。
- ② 后电机型号和出厂编号打刻在后电机上。

1

2

3

4

5

6

7

8

9

10

11

## 免责声明

快速了解用户信息及版权商标信息。

## 免责声明

### 权利归属

本文档所包含的所有其他的商标是其各自所有者的财产，本文使用这些商标，并不意味着对其产品或服务的赞助或背书认可。严禁擅用本文档中显示的或汽车上的任何商标。如您有宣传、展示等任何使用需要，您必须取得本手册制作者（以下简称“制作者”）或其关联公司事先书面授权。

除非制作者另行声明，我们在手册上所生成、制作、推出的所有产品、技术、软件、程序、数据及相关内容信息（包括文字、图片、音视频、网页版面、图表、数据等权利和权益内容）的所有权利（包括知识产权、商业秘密及其他相关权利）均归制作者及/或其关联公司所有。未经制作者及/或其关联公司许可，任何人擅自使用上述内容，均可能会侵犯制作者及/或其关联公司的权利，我们将会追究侵权者的法律责任。

### 车载远程信息系统/数据记录仪

车辆配有一些电子模块，监视和记录各车载系统的数据（包括电机、动力电池、制动系统、电气系统）。这些电子模块记录各种驾驶情况及行车情况，包括制动、加速、旅行信息以及其他行车信息。同时还记录车辆功能信息，例如充电事件及状态、各系统的启用/禁用、诊断故障代码、车辆识别代码（VIN）、车速、行车方向和地点。

这些数据由车辆存储，车辆维修过程中，经过用户授权后，可由专业授权维修技师进行访问、使用和存储，或者，通过车载远程信息系统定期无线传送到赛力斯汽车有限公司。经过用户授权后，我们可以使用该数据执行以下各种操作，包括：提供远程信息服务；进行故障检修，以及汽车质量、功能及性能评估；使用匿名化的数据进行分析和研究，以完成车辆及车辆系统的改良和设计；以及用于法律规定的其他用途。车辆检修过程中，只需审核车辆数据记录，就能远程解决问题。

基于提供服务的必要性，车载远程信息系统定期无线传输行车信息至赛力斯汽车有限公司。这些数据的使用如上所述，它们有助于确保对车辆进行适当的保养。车辆的附加功能可能需要使用车载远程信息系统以及所提供的信息，包括一些功

能，如充电提示、软件升级以及各车辆系统的远程访问及控制。

赛力斯汽车有限公司将严格遵照相关法律、部门规章收集、存储、使用、加工、传输、提供、公开前述数据，并采取符合业界标准的安全防护措施保护您的个人信息，详情请访问官方网站上（aito.auto）的AITO隐私政策。

### 质量控制

交付时，车辆里程表上会显示一些里程数。这是为确保车辆的质量进行全面测试的结果。测试过程包括生产期间和之后的检测。终检由车辆完成，包括由技术人员进行的道路试验。

### 关于车主信息

车辆可能会稍有区别，这取决于车辆选项、软件版本、购车区域以及具体车辆设置。所有描述和说明在发布时都很详尽。但是，因为持续改善是我们的目标，我们保留随时进行改装的权利。

### 文件的适用性

定期更新车主信息，以反映对本车的更新。然而，在某些情况下，最近发布的功能可能不够详尽。在中控屏上查看发行说明，以显示有关最近发布的功能的信息。软件更新后，中控屏上会显示发行说明；然后点击发行说明链接，就会显示发行说明。如果有关如何使用AITO汽车中控屏的信息与发行说明中的信息相冲突，应以发行说明为准。

### 版权及商标

本文档中的所有信息以及所有赛力斯汽车有限公司软件的版权及其他知识产权归赛力斯汽车有限公司及其授权人所有。未经赛力斯汽车有限公司及其授权人事先书面许可，不准对资料进行全部或部分复印、复制或修改。